

dyson

dyson
DC08T SOUTH AFRICA OPS MANUAL
BRILLE

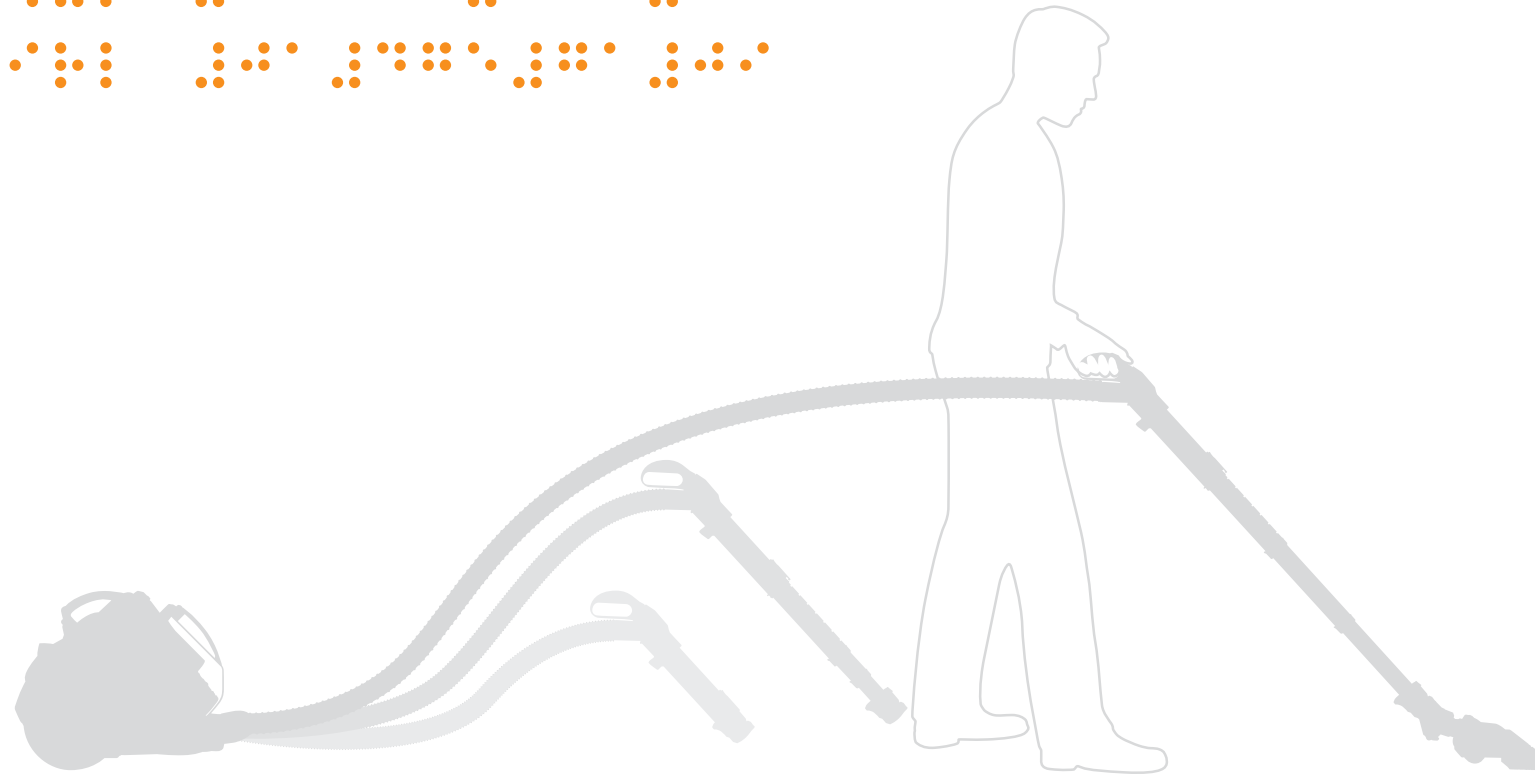

DC
08

- UK **User guide**
Please read this carefully before use.
- FR **Guide d'utilisation**
A lire attentivement avant utilisation.
- DE **Bedienungsanleitung**
Vor Inbetriebnahme bitte aufmerksam lesen.
- NL **Gebruiksaanwijzing**
Voor het gebruik aandachtig lezen.
- ES **Manual de instrucciones**
Por favor, léalo antes de su uso.
- IT **Manuale di istruzioni**
Leggere attentamente prima dell'uso.
- PT **Manual de instruções**
Por favor, leia-o antes de usar o aparelho.
- DK **Brugsvejledning**
Læs grundigt igennem før brug.
- FI **Käyttöohjeet**
Lue huolellisesti ennen käyttöä.
- NO **Brukerveiledning**
Vennligst les dette nøye før bruk.
- S **Bruksanvisning**
Läs bruksanvisningen noga före användandet.
- RU **Инструкция по эксплуатации**
Перед эксплуатацией внимательно прочтите инструкцию.
- PL **Instrukcja obsługi**
Proszę uważnie przeczytać.
- CZ **Návod k použití**
Pečlivě přečtěte před uvedením do provozu.
- TR **Kullanım Kılavuzu**
Lütfen kullanmadan önce bunu dikkatlice okuyun.
- GR **Οδηγίες χρήσης**
Παρακαλώ διαβάστε προσεκτικά πριν από τη χρήση.
- IL **הוראות הפעלה**
נא לקרוא בעיון לפני השימוש.

JN: 14123 TITLE: DCO8T SOUTH AFRICA OPS MANUAL
 PROOF NO: 03 DATE: 29.03.06 ARTWORKER: DB
 FLAT SIZE: (W) 297 mm x (H) 210 mm PROOF SIZE: 100 %
 COLOUR SPEC: CMYK PANTONE:
 PANTONE: PANTONE: 021 BRAILLE

PROOF SIGNED OFF
 AMENDS REQUIRED
 STUDIO ACCT. MGR.
 CREATIVE CLIENT

dyson

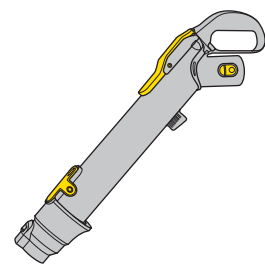

A

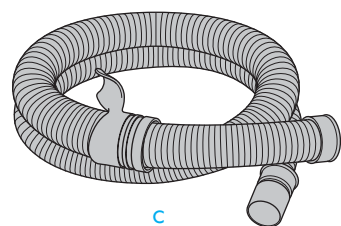

C



H

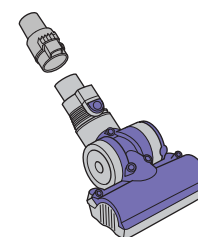

J

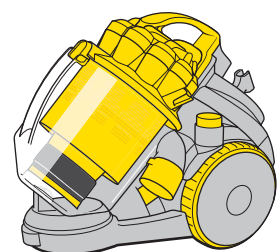

B

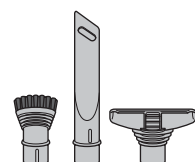

D E F

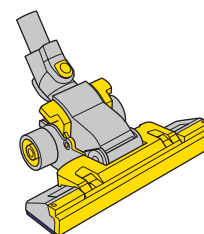

I

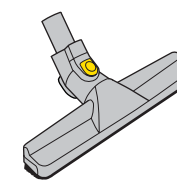

K

UK Box contents

A Telescopic wand, B Machine.

C Hose, D Brush tool, E Crevice tool, F Stair tool.

Selected models only: H Turbine head, I Contact Head™ tool.

Selected models only: J Mini Turbine head (ensure adapter provided is attached to tool before use), K Optional: Hard floor tool.

FR Contenu de l'emballage

A Tube télescopique, B Aspirateur.

C Flexible, D Brosse à meubles, E Suceur plat, F Petit suceur.

Sur certains modèles uniquement: H Turbine head, I Contact Head

Sur certains modèles uniquement: J Mini Turbine head (fixer l'adaptateur fourni avant utilisation) K Brosse spéciale sol durs

DE	Lieferumfang A Teleskoprohr, B Staubsauger.	C Schlauch, D Bürstdüse, E Fugendüse, F Polsterdüse.	Bei ausgewählten Modellen: H Turbinendüse, I Contact Head.	Bei ausgewählten Modellen: J Mini Turbinendüse (entsprechenden Adapter nutzen), K Parkettdüse
NL	Inhoud A Telescopische buis, B Machine.	C Slang, D Borstel, E Kierenzuiger, F Trapaccessoire.	Alleen bij bepaalde modellen: H Turbine Head, I Contact Head.	Alleen bij bepaalde modellen: J Mini turbine head (Gebruik met het bijgeleverde verbindingsstuk), K Parketborstel
ES	Contenido de la caja A Empuñadura telescópica, B Máquina.	C Manguera, D Plumero, E Rinconera, F Tapicerías.	Sólo en los modelos indicados: H Turbine Head, I Contact Head.	Sólo en los modelos indicados: J Mini turbine head (fije el adaptador adecuado antes de usarlo), K cepillo de parquet.
IT	Contenuto A Tubo telescopico, B Aspirapolvere.	C Tubo flessibile, D Bocchetta per mobili, E Bocchetta a lancia, F Bocchetta piatta.	Solo con alcuni modelli: H SpazzolaTurbine head, I Spazzola Contact Head.	Solo con alcuni modelli: J Mini turbospazzola (da usare con l'adattatore), K Spazzola parquet.
PT	Conteúdo da caixa A Tubo telescópico, B Máquina.	C Mangueira, D Acessório escova, E Acessório cantos, F Acessório tapetarias.	Apenas nos modelos indicados: H Turbine Head, I Contact Head	Apenas nos modelos indicados: J Mini turbine head (fixe no adaptador adequado antes de usar), K escova de parquet
DK	Indhold A Teleskoprør, B Maskine.	C Slange, D Børstemundstykke, E Fugemundstykke, F Møbelmundstykke.	Kun udvalgte modeller: H Turbinemundstykke, I Contact head	Kun udvalgte modeller: J Mini turbinemundstykke (påfør anbefalede adaptor før brug), K Parketmundstykke.
FI	Laatikon sisältö A Teleskooppivarsi, B Imuri.	C Putki, D Harjasuulake, E Rakosuulake, F Porrassuulake.	Vain osassa malleja: H Turbiinisuulake, I Lattiasuulake	Vain osassa malleja: J Mini turbiinisuulake (liitä mukana oleva sovitin ennen käyttöä), K Parkettisuulake.
NO	Pakkens innhold. A Teleskoprøret, B støvsugeren.	C Slangen, D Munnstykke, E Smalt munnstykke, F Trapperedskap.	Bare på utvalgte modeller: H Turbin munnstykke, I Utvidet beveglighet.	Bare på utvalgte modeller: J Mini turbin munnstykke (Fest adapteren som kommer med før bruk), K Parkett munnstykke.
S	Kartongens innehåll A Teleskoprör, B Maskin.	C Slang, D Borstmunstycke, E Fogmunstycke, F Trappmunstycke.	Endast vissa modeller: H Turbinmunstycke, I Kontaktmunstycke.	Endast vissa modeller: J Miniturbinmunstycke (montera adaptorn före användningen), K Munstycke för hårda golv.
RU	Комплектация A Выдвижная трубка B Прибор.	C Шланг, D Щетка, E Щелевая насадка, F Насадка для уборки лестниц.	ТОЛЬКО ИЗБРАННЫЕ МОДЕЛИ: H- ТУРБО ЩЕТКА, I –КОНТАКТНАЯ ЩЕТКА	ТОЛЬКО ИЗБРАННЫЕ МОДЕЛИ: J- МИНИ ТУРБОЩЕТКА (ИСПОЛЬЗУЙТЕ АДАПТОР, ВХОДЯЩИЙ В КОМПЛЕКТ, ПЕРЕД УПОТРЕБЛЕНИЕМ) K- ЩЕТКА ДЛЯ ТВЕРДЫХ ПОКРЫТИЙ
PL	Zawartość kartonu A rura teleskopowa, B odkurzacz.	C wąż, D ssawka ze szczotką, E ssawka do szczelin, F ssawka do schodów.	Tylko w wybranych modelach: H Ssawka turbinowa, I Ssawka Contact Head	Tylko w wybranych modelach: J Mała ssawka turbinowa (przed użyciem zastosować załączony adaptor), K Ssawka do podłóg
CZ	Balení obsahuje A Teleskopickou rukojeť, B Vysavač.	C Hadici, D Hubici s kartáčkem, E Štěrbínovou hubici, F Úzku hubici.	Pouze u vybraných modelů: H Hubice Turbine Head, I Hubice Contact Head	Pouze u vybraných modelů: J Mini turbine head (před použitím nasadit adaptér), K Hubice na hladké podlahy
TR	Kutunun içindekiler : A Teleskobik boru, B Makine.	C Hortum, D Fırça aparatı, E Ara aparatı, F Merdiven aparatı.	Sadece seçilmiş modellerde: H Turbin başlık, I Contact Başlık	Sadece seçilmiş modellerde: J Mini turbin başlık (kullanmadan önce ara başlantı aparatını takınız), K Sert zemin aparatı.
GR	Περιεχόμενα A Τηλεσκοπικός Σωλήνας, B Μηχανή.	C Λάστιχο, D φρούτσα, E Εργαλείο Σχημάτων (γωνιών) F Εργαλείο σκαλοπατιών.	Επιλεγμένα μοντέλα μόνο: H κεφαλή τουρπίνας, I κεφαλή επαφής	Επιλεγμένα μοντέλα μόνο: J μικρή κεφαλή τουρπίνας (εφαρμόστε πριν από τη χρήση το adaptor) K εργαλείο για σκληρά πατώματα
IL	קרטון האריזה מכיל A מוט טלסקופי, B המכשיר.	C צינור גמיש, D מברשת וילונות, E פיה צרה, F פיה לריפוד ומדרגות.	בדגמים יחודיים בלבד: H מברשת טורביין, I מברשת קונטקט הד.	בדגמים יחודיים בלבד: J מברשת מיני טורביין (יש לחבר המתאם לפני השימוש), K מברשת לריצפה ופרקט

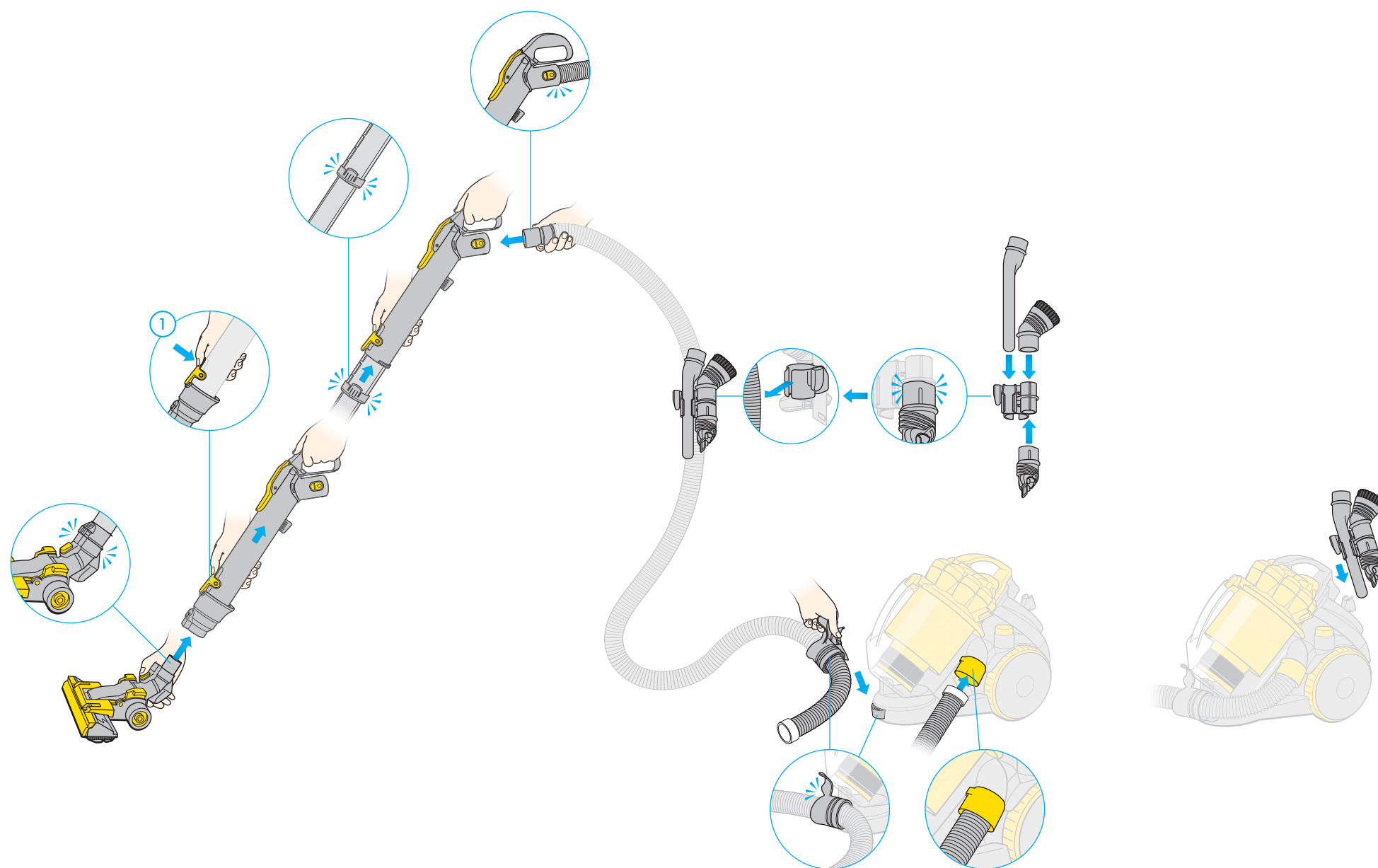

UK Assembling your Dyson vacuum cleaner Clip the Contact head or Turbine head into the wand. Press catch 1 to release and extend it until the wand cuffs click.

FR Assemblage du Dyson Attacher la brosse au tube. Appuyer sur le bouton 1 pour allonger le tube télescopique.

Clip the hose into the wand.

Attacher le flexible à la poignée.

Insert tools into holster. Clip hose bracket into front of machine and slide hose end into the inlet.

Insérer les accessoires dans leur étui. Attacher le flexible sur la patte située à l'avant de l'appareil et faire glisser l'extrémité du flexible à l'intérieur de la valve.

When vacuuming, the tool holster can be stored in the parking position on the back of the machine.

Quand vous passez l'aspirateur, l'étui à accessoires peut être placé dans la fente de la position parking, située à l'arrière de l'appareil.

DE	Zusammensetzen des Dyson Stecken Sie das Teleskoprohr in den Contact Head oder die Turbinendüse. Drücken Sie den Clip 1, um das Teleskoprohr auszuziehen.	Schlauch in Rohrgriff einstecken.	Zubehör an der Zubehörrhalterung anbringen. Schlauchhalterung in die Vorderseite des Geräts schieben, bis sie einrastet. Das Ende des Schlauchs in den Schlaucheinlass stecken.	Sie können die Zubehörrhalterung während des Saugens auch an der Parkposition auf der Rückseite des Gerätes anbringen.
NL	Het monteren van uw Dyson Bevestig de Contact head™ of Turbine head vast aan de buis. Druk op het klepje 1 en trek de buis uit totdat de klepjes klikken.	Klik de slang vast aan de buis.	Plaats de hulpstukken in de hulpstukkenhouder. Bevestig het haakje van de slang aan de voorzijde van de machine en stop het uiteinde van de slang in de opening.	De hulpstukkenhouder kan worden geplaatst in het gleufje van de parkeerstand terwijl u stofzuigt.
ES	Montando su Dyson Conecte el Contact head o el Turbine Head en la empuñadura. Pulse la pestaña 1 para extenderla hasta que oiga un clic.	Conecte la manguera a la empuñadura.	Inserte los accesorios en su ubicación. Conecte la manguera en el frontal de la máquina y el otro extremo en la entrada de la máquina.	Cuando aspire, el porta accesorios puede ser colocado en la posición de parking de la parte trasera de la máquina.
IT	Montaggio Inserire la spazzola Contact head o Turbine head nel tubo telescopico. Premere il tasto 1 per liberarlo e allungarlo fino a sentire uno scatto.	Inserire il tubo flessibile nel tubo telescopico.	Collocare gli accessori nel portaccessori. Innestare il fermo del tubo flessibile nella parte frontale dell'apparecchio e far scorrere l'estremità del tubo nella presa d'aria.	Durante l'utilizzo, il portaccessori può essere posto sul retro dell'apparecchio.
PT	Montagem do seu Dyson Encaixe a escova Contact head ou a Turbine head no tubo. Pressione a patilha 1 para soltar e extender até o tubo prender.	Encaixe a mangueira no tubo.	Insira os acessórios no suporte. Encaixe a bracelete da mangueira na parte frontal da máquina.	Quando está a aspirar, o suporte de acessórios pode estar colocado na parte traseira da máquina.
DK	Samling af Dyson Klik Contact head eller Turbine mundstykke på røret. Tryk på knap 1 for at frigive og forlænge det, til det siger klik.	Klik slangen fast til håndtaget.	Sæt tilbehør på tilbehørholder. Klik slangeholderen fast forrest på maskinen og sæt slangen i åbningen.	Under støvsugning kan tilbehørholderen opbevares i parkeringen bag på maskinen.
FI	Lattiasuulakkeen Tai Turbiini-suulakkeen liittäminen. Paina painiketta 1 liittääksesi osat toisiinsa.	Liitä letku putken päähän.	Kiinnitä suulakkeet pidikkeeseen. Liitä letkunkiinnike imurin edessä olevaan aukkoon.	Imuroitaessa suulaketeline voidaan kiinnittää suulakkeen kiinnityskoloon.
NO	Sammenkopling Fest Contact head eller Turbinhodet på skaftet. Trykk spake 1 og trekk ut teleskoprøret til det låses.	Fest slangen på teleskoprøret.	Tilbehør legges i beholder. Slangefestet og slangeinntaket ligger foran på maskinen. Fest disse.	Under støvsuging kan beholderen festes på maskinens bakside.
S	Montering av din Dyson Knäpp in kontaktmunstycket eller turbinmunstycket i röret. Tryck på spärren 1 för att frigöra och förläng det tills hylsan knäpper till.	Knäpp in slangen i röret.	Sätt i verktyg i hållaren. Knäpp in slangfästet på framsidan av maskinen och skjut in slangänden i intaget.	När du dammsuger kan hållaren fällas in i parkeringsläge på baksidan av maskinen.
RU	Сборка Присоедините насадку Contact head к трубке. Нажмите клапан 1 и вытяните трубку, пока манжет трубки не щелкнет.	Присоедините шланг.	Присоедините патрубок шланга к прибору.	Во время эксплуатации бокс для аксессуаров можно разместить с обратной стороны прибора.
PL	Montowanie odkurzacza Przypiąć Contact head lub ssawkę turbinową do rury. Nacisnąć przycisk 1 aby uwolnić i wydłużyć rurę aż do zatrzaśnięcia mankietów rury.	Przypiąć wąż do rury.	Włożyć ssawki do uchwytu. Przypiąć końcówkę węża do odkurzacza i wsunąć końcówkę węża do otworu.	Podczas odkurzania uchwyt na ssawki może być zamocowany w uchwycie do parkowania znajdującym się z tyłu odkurzacza.
CZ	Sestavení vysavače Nasad'te hubici Contact head nebo Turbine head na teleskopickou rukojeť. Zmačkněte západku 1 a vsuňte trubku tak, až manžety na trubce zaklapnou.	Zasuňte hadici do rukojeti.	Příslušenství zasad'te do držáku. Zaklapněte držák hadice zepředu do těla vysavače a konec hadice zasuňte do sacího otvoru.	Při vysávání může být držák příslušenství zasunut do odkládacího profilu na zadní části vysavače.
TR	Dyson'ın kurulması: Contact yada Türbin yer aparatını, boruya takın. 1 numaralı mandala basarak kelepçeler yerine oturana kadar boruyu uzatınız.	Hortumu boruya takınız.	Aparatları tutucuya yerleştirin. Hortum kolunu makinenin ön kısmına takın ve ucunu giriş kısmına sokun.	Makine kullanılırken, aparat tutucu, makinenin arkasındaki park pozisyonu deliğine takılabilir.
GR	Συναρμολόγηση Σπρώξτε τη φρούτσα (Contact head or turbine head) στο σωλήνα. Πιέστε τη λαβή 1, απελευθερώστε και επεκτείνετε.	Ενώστε το λάστιχο με το σωλήνα.	Βάλετε τα εργαλεία στη θήκη. Ενώστε το πρακέτο του λάστιχου στο μπροστινό μέρος της μηχανής και σπρώξτε το λάστιχο στην εισδοχή.	Όταν σκουπίζετε, η θήκη των εργαλείων μπορεί να αποθηκευθεί στο πίσω μέρος της μηχανής.
IL	הרכבת שואב האבק דיסון הרכיבו את המברשת הרחבה למוט הטלסקופי. לחצו על תפס 1 לשחרור נעילת המוט הטלסקופי. מתחו המוט עד שישמע קליק נעילה.	חברו את הצינור הגמיש למוט.	חברו את מחבר הצינור הגמיש לקדמת השואב והחליקו קצה הצינור הגמיש לתוך פתח כניסת הצינור בשואב. הרכיבו את האביזרים על תושבת האביזרים.	כששואבים, אפשר להרכיב את תושבת האביזרים בחלק האחורי של השואב.

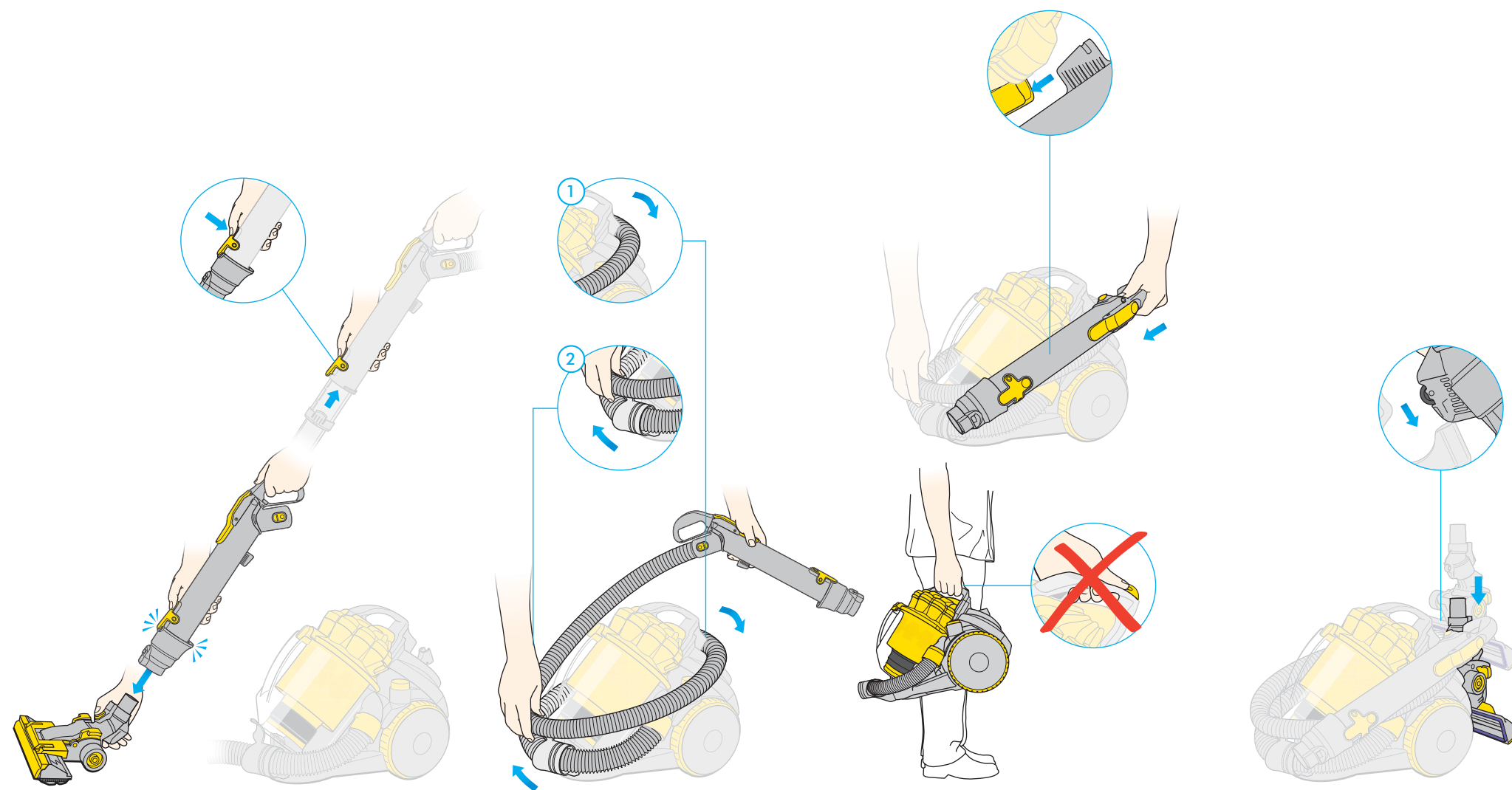

UK **Storing your Dyson vacuum cleaner** Remove the floor tool and compact the wand.

FR **Rangement du Dyson** Enlever la brosse du tube et rétracter le tube.

Wrap hose twice around the machine.

Enrouler deux fois le flexible autour de l'appareil.

Clip wand securely into place.

Carrying Do not press the cyclone release catch whilst carrying.

Enclencher solidement le tube.
Déplacer l'aspirateur Pendant le transport, ne pas appuyer sur le bouton qui dégage le collecteur.

Store the floor tool in the parking yoke at the back of the machine.

Glisser la brosse dans la fente de la position parking, située à l'arrière de la machine.

DE	Aufbewahrung Bodendüse vom Teleskoprohr abnehmen. Teleskoprohr zusammenschieben.	Den Schlauch zwei Mal um den Staubsauger legen.	Teleskoprohr sicher einrasten lassen. Transport des Gerätes Betätigen Sie nicht die Behälterentnahmeverrichtung, während Sie den Staubsauger tragen.	Bodendüse in die Parkposition auf der Rückseite des Gerätes schieben.
NL	Het opbergen van uw Dyson Verwijder de vloerzuigmond en schuif de buis in.	Maak een lus met de slang twee keer om de machine heen.	Klik de buis vast. Het dragen van de machine Bij het dragen, druk niet op het klepje dat de cyclonen of de buis losmaakt.	Laat de vloerzuigmond in het gleufje van de parkeerstand glijden.
ES	Guardando su Dyson. Quite el cepillo y compacte la empuñadura.	Enrolle la manguera dos veces alrededor de la máquina.	Conecte la empuñadura de forma segura en su ubicación. Transporte No pulse la pestaña para sacar el ciclón mientras transporte la aspiradora.	Guarde el cepillo en la posición de parking en la parte trasera de la máquina.
IT	Come riporre il Dyson. Togliere la spazzola e accorciare il tubo telescopico.	Far passare il tubo flessibile per due volte intorno all'apparecchio.	Agganciare il tubo telescopico nell'alloggiamento. Trasporto Non premere il tasto di rilascio del contenitore durante il trasporto.	Collocare la spazzola nella guida sul retro dell'apparecchio.
PT	Arrumar o seu Dyson Retire a escova e compacte o tubo.	Enrole a mangueira à volta da máquina.	Encaixe o tubo no lugar. Transporte Não pressione a tecla do ciclone durante o transporte do Aspirador.	Arrume a escova no local de parking na parte traseira da máquina.
DK	Opbevaring af Dyson Afmontér mundstykket og slå røret sammen.	Vikl slangen to gange rundt om maskinen.	Sæt håndtag sikkert fast. Mens den bæres Tryk ikke på cyklon knappen når den bæres.	Opbevar mundstykket i parkeringslidsken bagerst på maskinen.
FI	Dysonin säilytyksessä Irrota lattiasuulake sekä lyhennä varsi.	Kierrä letku kahdesti imurin ympäri.	Liitä putki huolella paikalleen. Kantaminen Älä paina syklonin vapautuspainiketta kantaessasi imuria.	Säilytyksessä liitä lattiasuulake imurin takana olevaan liittimeen.
NO	Lagring av Dyson. Fjern munnstykke. Teleskopskaffet komprimeres.	Slangen tvinnes rundt maskinen.	Teleskopskaffet festes i brakett på maskinen. Å bære støvsugeren Ikke trykk ned sykklon utløsermekanismen når du bærer med deg støvsugeren.	Munnstykket lagres på baksiden av maskinen.
S	Förvara din Dyson Tag av golvmunstycket och fäll ihop røret.	Linda slangen två gånger runt maskinen.	Knäpp fast røret stadigt. Transport Tryck inte på knappen för frigöring av cyklondelen när du bär dammsugaren.	Förvara golvmunstycket i parkeringsfästet på baksidan av maskinen.
RU	Хранение Отсоедините насадку и соберите трубки.	Сверните шланг.	Закрепите трубку для хранения. Переноска Не нажимайте на рычаг отсоединения контейнера во время переноски.	Закрепите насадку в парковке с обратной стороны прибора.
PL	Przechowywanie odkurzacza Wyjąć ssawkę do podłóg i złożyć rurę.	Owinąć wąż dwa razy dookoła odkurzacza.	Przyjąć bezpiecznie rurę do korpusu odkurzacza. Przenoszenie Podczas przenoszenia nie wciskać przycisku uwalnia jąc.	Umieścić ssawkę w uchwycie do parkowania z tyłu odkurzacza.
CZ	Vysavač ukládejte Z oddělenou podlahovou hubicí a složenou teleskopickou rukojetí.	Hadici otočte kolem vysavače.	Rukojeť zaklapněte bezpečně na své místo. Přenosí vysavače Během přenosí nádoby na prach nemačkejte západku uvolňující víko cyklonu.	Podlahovou hubici zasuňte do odkládacího profilu na zadní části vysavače.
TR	Dyson'ın yerine kaldırılması Yer aparatını çıkartın ve boruyu küçültün.	Hortumu makinenin etrafına iki kere dolayın.	Boruyu emniyetlice yerine tutturun. Taşıma Taşırken hazne çıkartma mandalina basmayınız.	Yer aparatını makinenin arkasındaki park durumu buyunduruğuna oturtun.
GR	Αποθήκευση Μετακινήστε το εργαλείο πατώματος και στερεώστε το σωλήνα.	Τυλίξετε το λάστιχο δύο φορές γύρω από τη συσκευή.	Βάλτε το σωλήνα με ασφάλεια στη θέση του. Μεταφορά Μην πιέσετε το κουβπί απελευθέρωσης του κυκλώνα όταν το μεταφέρετε.	Αποθηκεύστε το εργαλείο πατώματος στο πίσω μέρος της μηχανής.
IL	לאחסון הדייסון: הסירו המברשת הרחבה וכוננו את הצינור הטלסקופי.	כרכו את הצינור הגמיש פעמיים סביב השואב.	נעלו את המוט הטלסקופי למקומו. בזמן נשיאת המכשיר, אסור ללחוץ על תפס שחרור מכלול הצינור.	אחסנו את המברשת הרחבה בחלק האחורי של השואב.

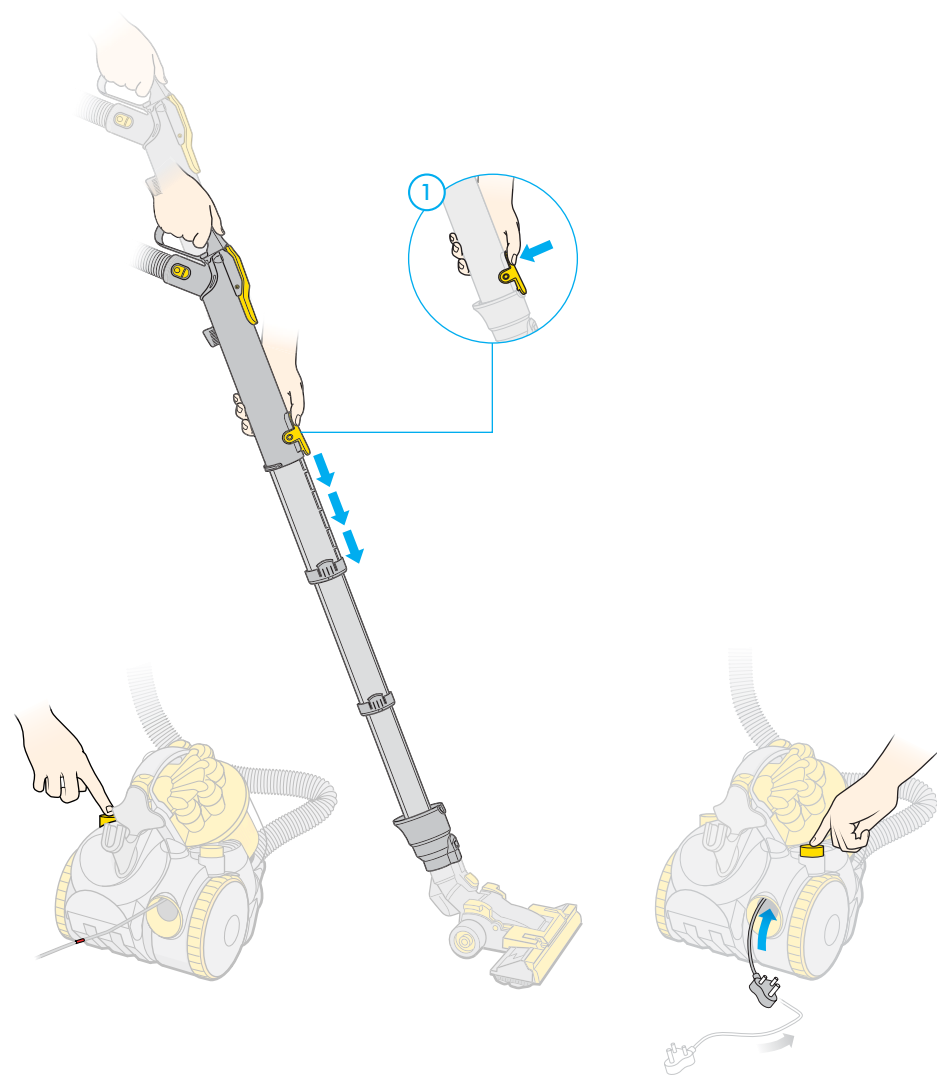

UK Vacuuming Always extend the cable to the red tape. Press the on/off button to start or stop the machine. Press catch 1 to adjust wand length.

FR Mise en route de l'aspirateur Tirer le câble d'alimentation jusqu'au trait rouge. Appuyer sur le bouton Marche/Arrêt. Pour déployer le tube, appuyer sur le bouton 1.

To rewind cable hold down rewind button.

Pour ranger le câble d'alimentation, maintenir le bouton de l'enrouleur appuyé.

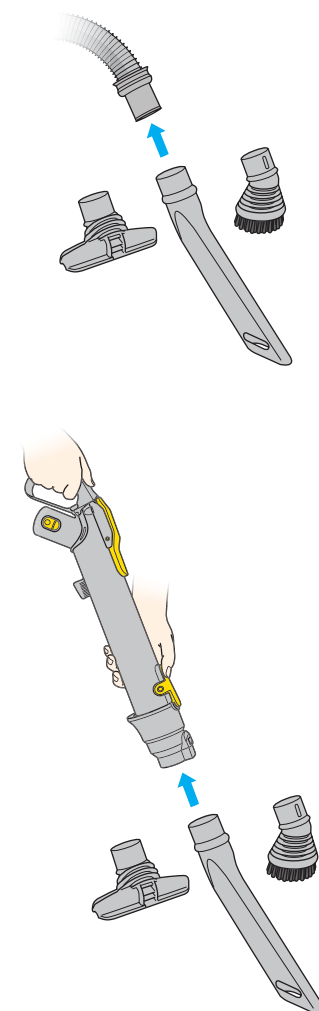

Tools The tools clean upholstery, curtains and stairs. The tools fit both hose and wand.

Accessoires Les accessoires nettoient tissus d'ameublement, rideaux et escaliers. Les accessoires s'adaptent sur le tube télescopique et le flexible.

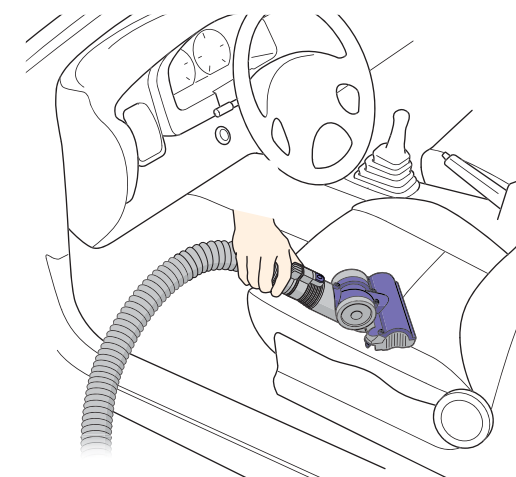

mini turbine head

Mini Turbine head (selected models only)- Picks up pet hair from confined spaces.

Mini turbine head (sur certains modèles uniquement) - élimine les poils d'animaux dans les endroits confinés.

DE	Gebrauch Ihres Dyson Kabel bis zur Markierung ausziehen. Zur Benutzung Ein-/Aus-Schalter drücken. Clip 1 drücken, um das Teleskoprohr einstellen.	Um das Kabel aufzuwickeln, drücken Sie den Schalter für die Kabelaufwicklung.	Verwendung des Zubehörs Die Düsen können am Rohrgriff oder Schlauch genutzt werden zur Reinigung von Polstermöbeln, Vorhängen und Treppen.	Mini Turbinendüse (bei ausgewählten Modellen) - entfernt Haare von Polsterstoffen.
NL	Stofzuigen Trek altijd de kabel uit tot de rode band. Druk de aan/uit knop om de machine te starten/stoppen. Druk klepje 1 om de buislangte aan te passen.	Houd de oprolschakelaar ingedrukt om de kabel op te rollen.	De hulpstukken Met de hulpstukken kunt u de bank, de trap en de gordijnen schoonmaken. De hulpstukken passen aan de buis en de slang.	Mini turbine head (alleen bij bepaalde modellen) - verwijdert dierenharen uit kleine ruimtes.
ES	Aspirando Extienda siempre el cable hasta la marca roja. Pulse el botón on/off para encender o apagar la máquina. Pulse la pestaña 1 para ajustar la longitud de la empuñadura.	Para guardar el cable pulse el botón del recoge cables.	Accesorios Puede limpiar tapicerías, cortinas, y escaleras. Los accesorios se pueden fijar en la manguera o en la empuñadura.	Mini turbine head (solo en los modelos indicados) - Recoge pelos de animales en espacios reducidos.
IT	Come aspirare Svolgere sempre il cavo fino al segno rosso. Premere il tasto on/off per accendere o spegnere l'apparecchio. Premere il tasto 1 per regolare la lunghezza del tubo.	Per riavvolgere il cavo premere il tasto.	Accessori Vanno impiegati per pulire la tappezzeria, le tende e i mobili. Si possono collocare sull'impugnatura o all'estremità del tubo telescopico.	Mini Turbospazzola (solo con alcuni modelli) raccoglie i peli di animali negli spazi angusti.
PT	Aspirar Puxe o cabo sempre até à marca vermelha. Carregue no botão on/off para ligar ou desligar a máquina. Pressione a patilha 1 para ajustar o comprimento do tubo.	Para recolher o cabo carregue no respectivo botão.	Acessórios Os acessórios limpam tapeçarias, cortinados e escadas. Os acessórios encaixam ambos na mangueira ou no tubo.	Mini turbine head (apenas nos modelos indicados) - Recolhe pêlos de animais em espaços reduzidos.
DK	Støvsugning Træk altid ledningen ud til det røde mærke. Tryk på on/off for at starte eller stoppe maskinen. Tryk på knap 1 for at justere rørets længde.	Hold ledningsoprulknappen nede for at rulle ledningen ind.	Tilbehør Tilbehøret rengører møbler, gardiner og trapper. Tilbehøret passer både til slang og håndtag.	Mini turbinemundstykke (kun udvalgte modeller) - opsamler hår fra smalle steder.
FI	Imuroitaessa pidennä aina johto punaiseen merkkiin asti. Paina on/off painiketta käynnistääksesi imurin. Paina painiketta 1 säätääksesi varren pituuden.	Johdon kelaamiseksi, paina kelaus-painiketta.	Suulakkeet sopivat niin letkuun kuin putkeen. Käytä niitä imuroitaessa verhoja ja portaita.	Mini turbiinisuu lake (vain osassa malleja) - poimii eläintenkarvoja rajatuilta alueelta.
NO	Støvsugning Spol kabel ut til rød tape-merke. Trykk av/på knapp for start og stopp. Trykk justeringsknapp 1 for skafflengde.	Tilbakespoling av kabel. Hold spoleknapp inn.	Tilbehør Deler for møbler, gardiner og trapp passer både slang og skaft.	Mini turbine munnstykke (bare på utvalgte modeller) - ideelt til å fjerne dyrehår og fibre fra små steder som møbler, trapper og biler.
S	Dammsugning Dra alltid ut kabeln till det röda bandet. Tryck på på/av-knappen för att koppla på och av maskinen. Tryck på spärren 1 för att justera rørets längd.	För att rulla in kabeln, håll ner knappen för kabelvindan.	Munstycken Munstyckena används för att suga möbler, gardiner och trappor. Munstyckena kan sättas på slangen eller röret.	Miniturbinmunstycke (endast vissa modeller) - suger upp djurhår i trånga utrymmen.
RU	Эксплуатация Вытягивайте шнур только до красной отметки. Нажмите «on/off», чтобы включить или выключить прибор. Для регулировки длины шнура нажмите специальный клапан 1.	Для смотки электрошнура нажмите специальную клавишу.	Насадки Предназначены для чистки мягкой мебели, штор и ступенек. Могут крепиться как к шлангу, так и непосредственно к трубе.	МИНИ ТУРБОЩЕТКА (ТОЛЬКО ИЗБРАННЫЕ МОДЕЛИ)-СОБИРАЕТ ШЕРСТЬ ИЗ ТРУДНОДОСТУПНЫХ МЕСТ.
PL	Odkurzanie Zawsze wyciągaj kabel tylko do czerwonego oznaczenia. W celu włączenia/wyłączenia wciśnij przycisk on/off. Naciśnij przycisk 1 aby dopasować długość rury.	Aby zwinąć kabel wcisnąć i przytrzymać przycisk związca.	Ssawki Czyszczą tapicerkę, zasłony oraz schody. Pasują zarówno do węża jak i rury.	Mała ssawka turbinowa (tylko w wybranych modelach) – usuwa sierść zwierząt z ograniczonych powierzchni.
CZ	Vysávání Síťový kabel vytáhněte vždy až k červené značce. Zapnutí a vypnutí provádějte vypínačem (on/off). Zmačknutím západky 1 umožníte nastavení vhodné délky teleskopické rukojeti.	Kabel navinete zmačknutím tlačítka navíjení.	Příslušenství Hubice z příslušenství nasazujeme na teleskopickou rukojeť nebo samotnou hadici pro vysávání čalounění, závěsů a schodů.	Mini turbine head (pouze u vybraných modelů) – dokonale vysává srst po domácích zvířatech.
TR	Süpürme Kabloyu her zaman kırmızı bant işaretine kadar uzatın. Makineyi çalıştırmak yada durdurmak için On/ Off düğmesine basın. 1 numaralı mandala basarak boruyu istediğiniz uzunluğa getirin.	Kabloyu geri sarmak için geri sarma butonuna basın.	Aparatlar Aparatlar koltukları, perdeleri ve mardivenleri temizlemek içindir. Aparatlar hem boruya hemde hortuma takılabilmektedir.	Mini turbin başlık (sadece seçilmiş modellerde)-dar ve küçük alanlardan hayvan tüylerini toplar.
GR	Σκούπισμα Εκτείνετε , πάντοτε, το καλώδιο μέχρι την κόκκινη ταινία. Πιέστε το διακόπτη on/off για να ξεκινήσει ή να σταματήσει η συσκευή. Πιέστε το σημείο 1 για να προσαρμόσετε το μήκος του σωλήνα.	Τυλίξετε το καλώδιο πατώντας το ανάλογο κουμπί.	Εργαλεία Τα εργαλεία καθαρίζουν ταπεσαρίες, κουρτίνες και σκαλιά. Τα εργαλεία εφαρμόζουν τόσο στο λάστιχο όσο και στο σωλήνα.	Μικρή κεφαλή τουρπίνας (επιλεγμένα μοντέλα μόνο)- μαζεύει τρίχες των ζώων από δύσκολους χώρους.
IL	השאיבה: משכו הכבל עד לסימן האדום. להדליק וכיבוי לחצו על כפתור ON/OFF. לחצו על תפס 1 ותאמו את אורך המוט.	לקיפול הכבל, יש לחץ על תפס הגלילה.	אפשר להרכיב את האביזרים: מברשת ספות, פיה צרה ומברשת וילונות על הצינור הטלסקופי או על הצינור הגמיש.	בדגמים יחודיים בלבד: מברשת מיני טורביין – שאבת שיער בעלי חיים מספות וריפודים

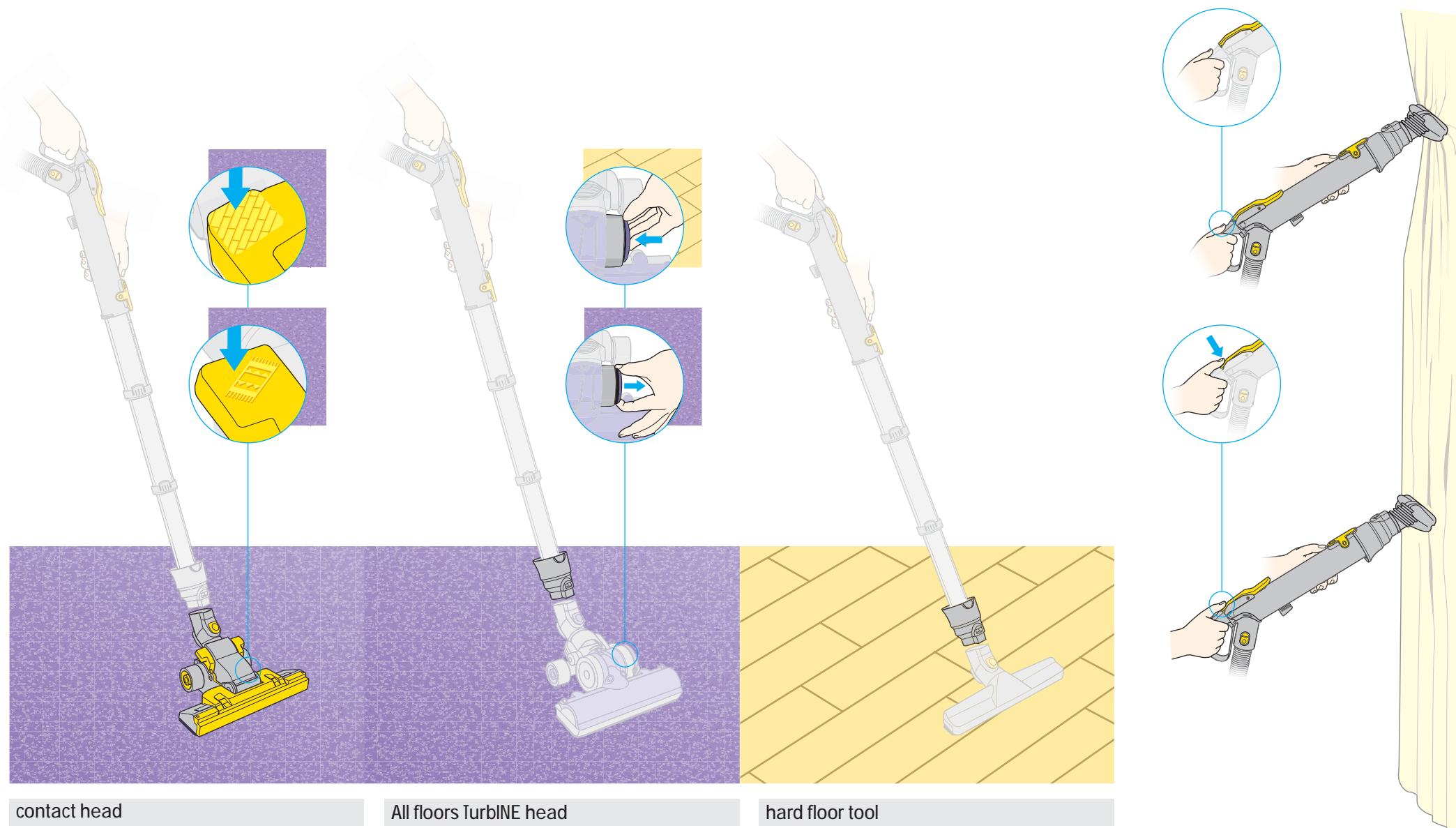

contact head

All floors Turbine head

hard floor tool

UK Contact Head™ tool
Press front pedal to use on hard floors. Press rear pedal to use on carpet.

FR Contact Head
Presser la pédale avant sur sols durs. Presser la pédale arrière sur tapis et moquettes.

Turbine head Check the Turbine head is on the correct setting for your floor. For hard floors – push button in. For carpets – pull button out.

Turbine head Vérifier que la brosse Turbine head soit dans la position adaptée à votre type de sol. Sur sols durs, appuyer sur le bouton. Sur tapis/moquettes, tirer sur le bouton ou éteindre l'aspirateur.

Hard floor tool (selected models only) – cleans hard floors gently.

Brosse spéciale sols surs (sur certains modèles uniquement) - nettoie en douceur les sols durs

Push trigger and hold to reduce suction on curtains and upholstery.

Tirer sur la gâchette de régulation de l'aspiration pour nettoyer les rideaux/tissus d'ameublement.

DE	Contact Head Vordere Fußtaste betätigen zur Hartbodenreinigung. Hintere Fußtaste betätigen zur Teppichreinigung.	Turbinendüse Prüfen Sie, ob die Turbinendüse zur Reinigung Ihres Bodenbelags richtig eingestellt ist. Hartbodenreinigung - Knopf drücken.. Teppichreinigung - Am Knopf ziehen oder Staubsauger ausschalten.	Parkettdüse (bei ausgewählten Modellen) - für alle empfindlichen Hartböden.	Saugkraftregler ziehen, um die Saugkraft für das Saugen von Vorhängen und Polstern zu reduzieren.
NL	Contact head Druk op het voorste pedaal voor gebruik op harde vloeren. Druk op het achterste pedaal voor gebruik op tapijt.	Turbine head Bij het starten van de machine staat de roterende borstel aan. Voor harde vloeren – druk de knop in. Voor tapijt - trek de knop uit of zet de machine uit.	Parketborstel (alleen bij bepaalde modellen) - maakt kwetsbare vloeren zorgvuldig schoon.	Voor gebruik op gordijnen en stoffering - haal de trekker naar u toe om de zuigkracht te verminderen.
ES	Contact head Presione el pedal frontal para aspirar suelo duro. Presione el pedal trasero para usarlo en alfombras.	Turbine Head El cepillo debe fijarse de acuerdo con el tipo de suelo. Para suelos duros, pulse el botón. Para moquetas, tire del botón o apague la máquina.	Cepillo de parquet (solo en los modelos indicados) - Limpia suavemente los suelos duros.	Tire del gatillo para reducir la succión al limpiar cortinas o tapicerías.
IT	Contact head Premere la leva sulla parte anteriore per l'uso sui pavimenti. Premere sulla parte posteriore per l'uso su tappeti e moquette.	Turbine head Controllare che la spazzola sia nella posizione corretta per il pavimento Premendo il bottone si disattiva – per riattivarla estrarre il bottone o spegnere e riaccendere l'aspirapolvere.	Spazzola parquet (solo con alcuni modelli) pulisce delicatamente parquet e pavimenti.	Tirare il grilletto per ridurre l'aspirazione su tende e divani.
PT	Contact head Pressione o pedal frontal quando utilizar em pisos duros. Pressione o pedal traseiro quando utilizar em carpetes.	Turbine head Comprove se a Turbine Head está na posição correspondente ao tipo de piso. Para pisos duros - empurre o botão. Para carpetes puxe o botão ou desligue a máquina.	Escova de parquet (apenas nos modelos indicados) - Limpa suavemente os pavimentos duros.	Puxe o gatilho e reduza a sucção em cortinados ou tapeçarias.
DK	Contact head Tryk på frontpedal ved brug på hårde gulve. Tryk på bagerste pedal ved brug på tæpper.	Turbine mundstykke Kontrollér at turbinemundstykket er sat til den rigtige gulvtype. For hårde gulve – tryk knappen ind. For gulvtæpper – træk knappen ud eller sluk maskinen.	Parketmundstykke (kun udvalgte modeller) - rengører skånsomt glatte gulve.	Tryk på knappen ved håndtaget for reducere af sugstyrken på gardiner og møbler.
FI	Lattiasuulake Paina etupoljinta kovia pintoja imuroitaessa. Paina takapoljinta mattoja imuroitaessa.	Turbiini-suulake Tarkista Turbiini-suulakkeen asetus lattian pintamateriaalin mukaan. Kovia pintoja varten, paina painike sisäään. Mattoja varten, vedä painike ulos tai sammuta imuri.	Parkettisuulake (vain osassa malleja) - puhdistaa kovia pintoja hellävaraisesti.	Vedä liipaisimesta ja pidä liipaisin vedettynä, imutehon pienentämiseksi verhojen ja huonekalujen imuroimiseksi.
NO	Contact head munnstykke På harde flater - trykk spake foran. For tepper trykk spake bak.	Turbin-munnstykke Sjekk at turbinhodet er korrekt innstilt for ditt gulv. For harde gulvflater - klem kontrollknapp inn. For tepper, trekk knapp ut eller skru av maskinen.	Parkett munnstykke (bare på utvalgte modeller) - Skånsom rengjøring av parketter og harde gulv.	Trekk spake, og hold, for å minke innsugningskraften på gardiner og møbler.
S	Kontaktmunstycke (Contact head) Tryck på främre pedalen när du ska dammsuga hårda golv. Tryck på bakre pedalen när du ska dammsuga matta.	Turbinmunstycke Kontrollera att turbinmunstycket är inställt på rätt läge för golvtypen. För hårda golv - tryck in knappen. För matta, dra ut knappen eller stäng av maskinen.	Munstycke för hårda golv (endast vissa modeller) - suger varsamt hårda golv.	Dra i spaken och håll i den för minskad sugeffekt när du suger gardiner och stoppade möbler.
RU	Насадка Contact head Нажмите переднюю педаль для чистки твердых напольных покрытий. Нажмите заднюю педаль для чистки ковра.	Турбощетка Убедитесь, что турбонасадка установлена правильно (вкл) Для перехода в режим «пол» – нажмите рычаг Для перехода в режим «ковер» – потяните рычаг на себя или выключите прибор.	ЩЕТКА ДЛЯ ТВЕРДЫХ ПОКРЫТИЙ - (ТОЛЬКО ИЗБРАННЫЕ МОДЕЛИ)- ТЩАТЕЛЬНО ОЧИЩАЕТ ЗАГРЯЗНЕННЫЕ ПОЛЫ	Потяните регулятор и удерживайте его, чтобы уменьшить силу всасывания во время чистки штор или мягкой мебели.
PL	Ssawka Contact head Przy użyciu na twardej powierzchni należy wcisnąć przedni pedał, tylni zaś - do odkurzenia dywanów.	Ssawka turbinowa Upewnij się, czy ustawienie turbine head jest odpowiednie dla Twojej podłogi. Do dywanów- wycisnąć przycisk lub wyłączyć odkurzacz.	Ssawka do podłóg (tylko w wybranych modelach) – delikatnie czyści podłogi.	Do odkurzenia zasłon i tapicerki wcisnąć i przytrzymać dźwignię aby zredukować siłę ssania.
CZ	Hubice Contact head Sešlápněte přední pedál pro vysávání hladkých podlah, zadní pedál pro vysávání koberců.	Turbine head Zkontrolujte, zda je hubice přepnuta na odpovídající typ podlahy. Rotaci zapnete vytažením tlačítka, nebo vypnutím.	Hubice na hladké podlahy (pouze u vybraných modelů) – šetrně vysává hladké plochy.	Zmačknutím a podržením spouště omezíme sání při vysávání závěsů a záclon.
TR	Contact yer aparatı: Sert zeminlerde kullanırken ön pedala basınız. Halıda kullanırken arka pedala basınız.	Türbin yer aparatı Turbin Başlığın ayarının zemine uygun olup olmadığını kontrol ediniz. Sert zeminler için makineyi durdurun veya düğmeyi dışarı çıkartın.	Sert zemin aparatı (sadece seçilmiş modeller için)- sert zeminleri nazikçe temizler.	Dö_eme ve perdelerdeki tozu çekmek için teti_i çekiniz.
GR	Contact head Σπρώξτε το μπροστινό πετάλιο όταν χρησιμοποιείτε σε σκληρές επιφάνειες. Σπρώξτε το πίσω πετάλιο όταν χρησιμοποιείτε σε χαλιά.	Turbine head Ελέγξτε αν η turbine head είναι στη σωστή θέση για το πάτωμα σας. Για σκληρά πατώματα- σπρώξτε μέσα το κουμπί. Για χαλιά-ραβή_Ξετε το κουμπί έξω ή σταματήστε τη μηχανή.	Εργαλείο για σκληρές επιφάνειες (επιλεγμένα μοντέλα μόνο)- καθαρίζει απαλά σκληρά πατώματα.	Πατήστε τη σκανδάλη και κρατήστε την για μείωση της απορροφικότητας στις κουρτίνες και ταπετσαρίες.
IL	מברשת קונטאקט הד: (בדגמים ייחודיים) לשאיבת רצפות או פרקטים, לחץ על דוושה קדמית (שיער בחוץ). לשאיבת שטיחים, לחץ על דוושה אחורית (שיער בפנים).	מברשת טורבו (בדגמים ייחודיים) עם הפעלת השואב, המברשת מותאמת למצב ON – הפעל לשאיבת רצפות או פרקטים, יש ללחוץ על הלחצן פינמה. לשאיבת שטיחים, יש למשוך את הכפתור החוצה או להפסיק את פעולת השואב.	בדגמים ייחודיים מברשת לרצפה ופרקט – מנקה רצפה ופרקט בצורה עדינה	לשאיבת וילונות וספות, משוך ההדק להפחתת עוצמת השאיבה.

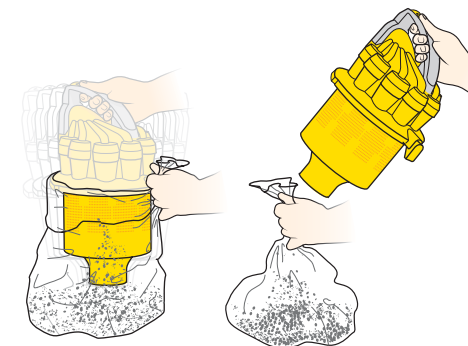
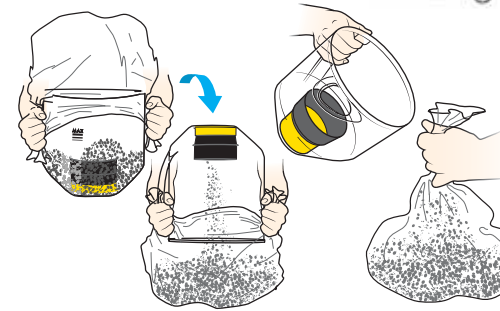
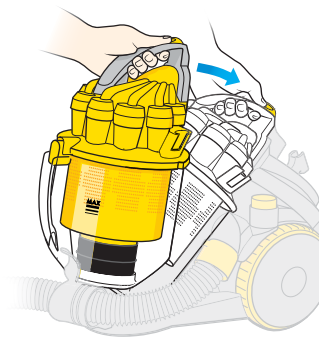
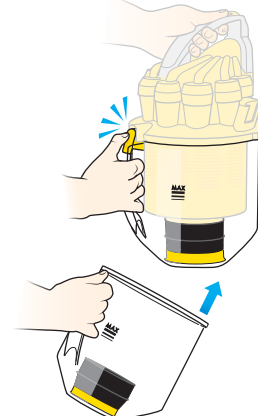
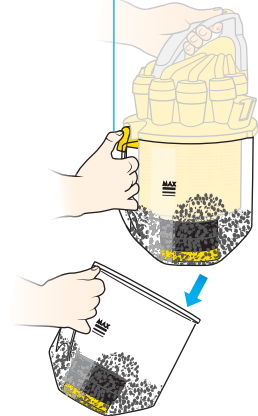
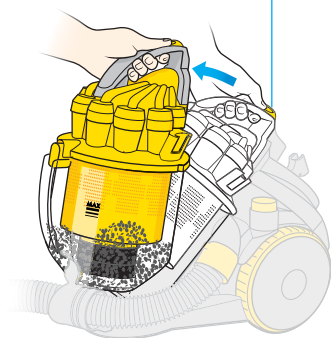
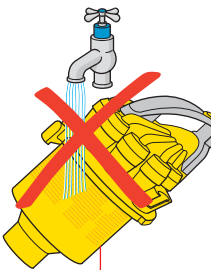
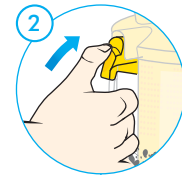
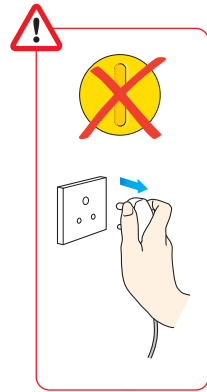

UK Emptying Empty the clear bin™ as soon as the MAX mark is reached. Press catch 1 to release cyclone. Press catch 2 to release bin.

FR Vidage Vider le collecteur dès qu'il atteint le niveau maximum indiqué. Appuyer sur le bouton 1 pour libérer le cyclone. Appuyer sur le bouton 2 pour détacher le collecteur.

Empty directly into dustbin. Remove fine dust with a cloth or small brush.

Vider directement dans la poubelle. Retirer la poussière fine à l'aide d'un chiffon ou d'une petite brosse.

Click bin back into place and assemble onto machine.

Refermer le collecteur et le remettre en place sur l'appareil.

Washing the bin is optional. Ensure completely dry before refitting onto machine. Emptying in a bag is recommended for allergy sufferers.

Laver le collecteur n'est pas obligatoire. S'assurer que le collecteur est bien sec avant de le remettre en place. Nous recommandons aux personnes allergiques de vider le collecteur dans un sac.

DE	Entleerung Behälter leeren, wenn MAX Linie erreicht ist. Verriegelung 1 drücken, um gesamten Behälter zu entnehmen. Zur Behälterentnahme Verriegelung 2 drücken.	Behälter direkt in eine Mülltonne entleeren. Feinstaub mit einem Tuch oder einer kleinen Bürste entfernen.	Den Behälter wieder vollständig zusammensetzen bis die Verriegelungen einrasten.	Der Behälter muss vollständig trocken sein, bevor er wieder eingesetzt wird. Gummidichtungen nicht entfernen. Das Entleeren in eine Plastiktüte wird empfohlen für Allergiker und Asthmatiker.
NL	Legen: Leeg het reservoir als het MAX niveau is bereikt. Druk op klepje 1 om het reservoir los te maken. Druk op klepje 2 om de onderkant los te maken.	Onmiddellijk leegmaken in een vuilnisbak. Verwijder het fijne stof met een doek of een kleine borstel.	Klik de onderkant van het reservoir terug vast en bevestig het reservoir op de machine.	Het schoonmaken van het reservoir is optioneel. Zorg ervoor dat het reservoir droog is vóór gebruik. Legen in een zak is aanbevolen voor mensen met allergieën.
ES	Vaciado Vacíe el cubo transparente tan pronto como la suciedad alcance la marca MAX. Pulse la pestaña 1 para sacar el cuerpo del ciclón. Pulse la pestaña 2 para sacar el cubo.	Vaciado directamente en el cubo de la basura. Quite el polvo más fino con un paño o pequeño cepillo.	Coloque de nuevo el cubo en su sitio y fíjelo en la máquina.	Lavar el cubo es opcional. Asegúrese de secarlo completamente antes de colocarlo en la máquina. Para personas alérgicas, se recomienda vaciarlo en una bolsa.
IT	Come svuotare il contenitore Svotare il contenitore prima che lo sporco raggiunga il livello Max. Premere il tasto 1 per liberare il contenitore e il tasto 2 per aprirlo.	Svuotare direttamente nel cestino. Rimuovere la polvere fine con un panno o una spazzolina.	Richiudere il contenitore e collocarlo sull'apparecchio.	Il lavaggio del contenitore è facoltativo. Assicurarsi che sia completamente asciutto prima di rimontarlo. Per i soggetti allergici si consiglia di svuotare il contenuto in un sacchetto.
PT	Esvaziar Esvazie o recipiente assim que alcance a marca MAX. Pressione patilha 1 para soltar o ciclone. Pressione patilha 2 para soltar o recipiente.	Esvazie directamente para um saco. Retire o pó fino com um pano ou pequena escova.	Coloque o recipiente no lugar.	Lavar o recipiente é opcional. Assegure-se que está completamente seco antes de o colocar na máquina. Para pessoas com alergias é recomendado esvaziá-lo num saco.
DK	Tømning Tøm den klare beholder når den når max mærket. Tryk på knap 1 for at tage cyklonen af. Tryk på knap 2 for at adskille beholderen.	Tøm beholderen direkte i skraldespand. Fjern det fine støv med en tør klud eller lille børste.	Klik beholderen sammen igen, og klik den på maskinen.	Vaskning af den klare beholder er valgfrit. Vær sikker på at den er fuldstændig tør inden brug. Tømning i en pose er anbefalet for allergikere.
FI	Tyhjentäminen Tyhjennä pölysäiliö viimeistään MAX-merkin kohdalla. Paina 1 vapauttaaksesi sykilonin. Paina 2 avataksesi pölysäiliön.	Tyhjennä suoraan roskakoriin. Poista hieno pöly liinalla tai pienellä harjalla.	Kiinnitä säiliö paikoilleen ja aseta säiliö imuriin.	Pölysäiliön pesu on mahdollista. Kuivaa säiliö täysin ennen imuriin takaisin laittoa. Säiliön tyhjentäminen pussiin on suositeltavaa allergiasta kärsiville.
NO	Tømning Tøm clear bin tanken såsnart MAX merket er nådd. Trykk spake 1 inn for å frigjøre sykklonen. Trykk spake 2 for å frigjøre tanken.	Tøm avfallet. Fjern små støvpartikler med klut eller liten børste.	Fest tanken på plass og installer i maskinen.	Vasking av tanken kan gjøres hvis ønskelig. Vær nøye med at den er tørr før den settes på maskinen. Tømning i pose er å anbefale for allergikere.
S	Tömning Töm den genomskinliga dammbehållaren (clear bin) när innehåller når Max-märket. Tryck på spärren 1 för att frigöra cyklonen. Tryck på spärren 2 för att frigöra behållaren.	Töm direkt i soporna. Avlägsna fint damm med en trasa eller liten borste.	Knäpp tillbaka dammbehållaren och montera den på maskinen.	Tvättning av dammbehållaren är valfritt. Se till att den är helt torr innan den monteras tillbaka. För allergiker rekommenderas att tömning sker inuti en påse.
RU	Очистка контейнера Когда прозрачный контейнер заполнится до отметки «MAX», его следует очистить. Нажмите клапан 1, чтобы отсоединить циклон. Нажмите клапан 2, чтобы отсоединить контейнер.	Содержимое контейнера можно выбросить сразу в мусорный бак. Удалите мелкую пыль тряпочкой или маленькой щеткой.	Установите контейнер на место и прикрепите его к прибору.	Дополнительно контейнер можно промыть. Контейнер должен быть тщательно высушен. Аллергикам рекомендуем выбрасывать мусор из контейнера в пакет.
PL	Opróżnianie Opróżnić przezroczysty pojemnik gdy zapełni się on do oznaczenia MAX. Nacisnąć zaczepek 1, aby uwolnić cyklon. Nacisnąć zaczepek 2, aby wyjąć pojemnik.	Opróżnić bezpośrednio do kosza. Usunąć drobny kurz za pomocą ściereczki lub małej szczotki.	Umieścić i zatrzasknąć pojemnik na swoim miejscu w odkurzaczu.	Pojemnik można myć. Przed zamontowaniem, pojemnik musi być suchy. Alergikom zaleca się opróżnianie pojemnika do worka.
CZ	Vyprázdnění nádoby na prach Vyprázdněte nejpozději při dosažení nečistot na značku MAX. Zmačknutím západky 1 uvolníte cyklon, zmačknutím západky 2 uvolníte nádobu.	Nádobu vysypte přímo do popelnice. Jemný prach odstraňte hadříkem nebo malým kartáčkem.	Nádobu uzavřete a nasadte zpět do vysavače.	Nádobu na prach vodou je možné vymýt vodou. Před opětovným použitím ji nechte dokonale vyschnout. Alergikům se doporučuje vysypávat nádobu do uzavřeného plastického sáčku.
TR	Boşaltma Şeffaf hazneyi max çizgisine ulaşıldığı anda boşaltınız. 1 numaralı tutucuya basarak siklonu çıkartınız. 2 numaralı tutucuya basarak hazneyi çıkartınız.	Doğrudan çöp kovasına boşaltınız.İnce tozları bir bezel yada fırçayla temizleyiniz.	Hazneyi yerine uturtunuz ve makineye takınız.	Hazneyi yıkamak seçiminize kalmıştır. Makinedeki yerine takmadan önce tamamen kurumuş olduğundan emin olun. Alerji hastalarının bir poşete boşaltması tavsiye edilir.
GR	Άδειασμα Αδειάστε τον κάλαθο μόλις αγγίξει το σημείο MAX. Πιέστε το μοχλό 1 για απελευθέρωση του κυκλώνα. Πιέστε το μοχλό 2 για απελευθέρωση του καλάθου.	Αδειάστε τον κάλαθο. Σκουπίστε την ψιλή σκόνη με ρούχο ή μικρή φρούσα.	Βάλτε τον κάλαθο πίσω στη συσκευή.	Το πλύσιμο του καλάθου είναι προαιρετικό. Βεβαιωθείτε ότι ο κάλαθος είναι εντελώς στεγνός πριν τοποθετηθεί στη συσκευή. Άδειασμα σε σακούλα συστήνεται για αλλεργικούς.
IL	ריקון המיכל – יש לרוקן המיכל השקוף כאשר האבק מגיע לסמן MAX. לחץ על תפס 1 לשחרור והסרת מכלול הציקלון. לחץ על תפס 2 להסרת המיכל.	רוקן האבק. נקה החריצים עם מטלית יבשה או מברשת.	החזר המיכל השקוף למקומו והרכב את מכלול הציקלון אל השואב.	אפשר לרחוץ את המיכל השקוף, ודא שהמיכל יבש לפני הרכבתו לשואב. לטובלים מאלרגיה, מומלץ לרוקן האבק אל תוך שקית.

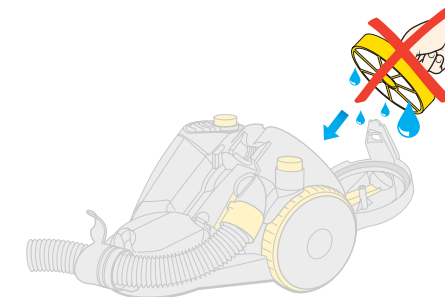
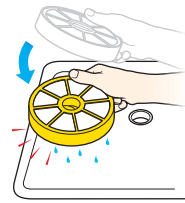
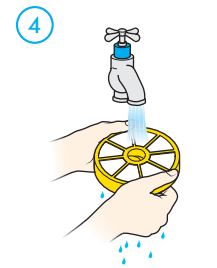
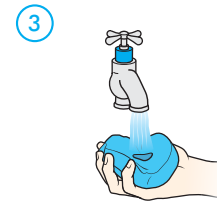
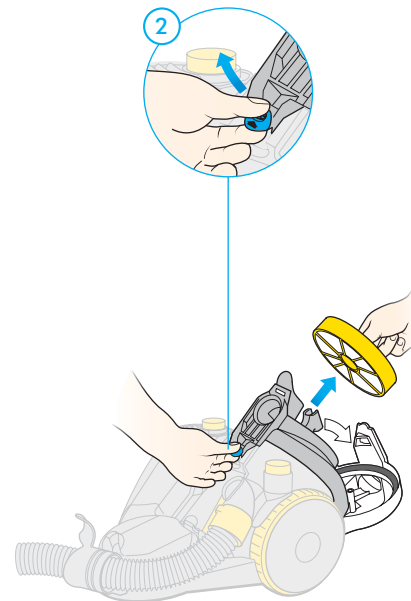
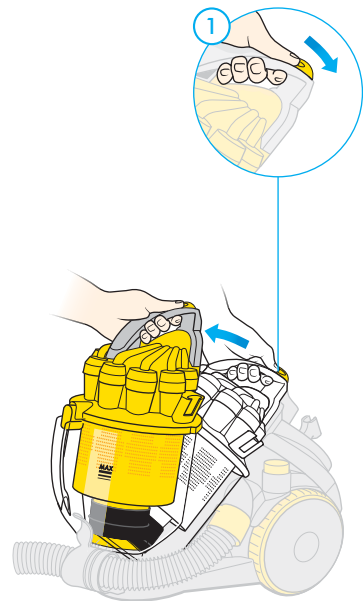
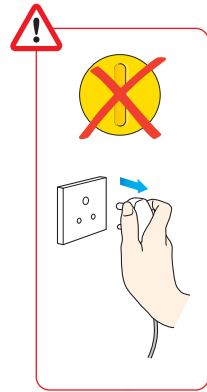

UK Washing the filter at least every 6 months
The filter may require washing more frequently if vacuuming fine dust. Press catch 1 to release cyclone pack.

FR Laver votre filtre avant-moteur au moins tous les 6 mois. L'aspiration de fines particules peut entraîner des lavages plus fréquents. Appuyer sur le bouton 1 pour libérer le cyclone.

Lift catch 2 to access the washable filter.

Soulever le capot 2 pour accéder au filtre lavable.

Wash filter and case in cold water only. Repeat steps 3 and 4 until water runs clear.

Laver le filtre avant-moteur uniquement sous l'eau froide. Répéter les étapes 3 et 4 jusqu'à ce l'eau soit claire.

Ensure filter is completely dry before refitting onto machine. Dry for at least 12 hours.

S'assurer que le filtre est parfaitement sec avant de le remettre en place. Laisser sécher au moins pendant 12 heures.

DE	Filter spätestens alle 6 Monate waschen. Das Aufsaugen von Feinstaub kann den Waschzyklus verkürzen. Zur Behälterentnahme Verriegelung 1 drücken.	An der Deckelverriegelung 2 ziehen, um den waschbaren Filter zu entnehmen.	Filter und Filtergehäuse in kaltem Wasser auswaschen. Die Schritte 3 und 4 wiederholen, bis der Filter vollständig sauber ist.	Vergewissern Sie sich, dass der Filter vor dem Wiedereinsetzen vollständig getrocknet ist. Mindestens 12 Stunden trocknen lassen.
NL	Was het filter minstens iedere 6 maanden. Indien u vaak fijn stof opzuigt, dient u het filter vaker te wassen. Duw op het rode klepje 1 om het reservoir los te maken.	Trek aan het dekselklepje om het wasbare filter te nemen.	Was het filter en de filterhouder alleen in koud water. Herhaal stappen 3 en 4 totdat het water helder is.	Zorg ervoor dat het filter volledig droog is alvorens dit opnieuw te gebruiken. Laat het filter en de filterhouder minstens 12 uur drogen.
ES	Lave el filtro al menos cada 6 meses. El filtro puede necesitar lavarse con más frecuencia si aspira polvo muy fino. Pulse la pestaña 1 para sacar el cuerpo del ciclón.	Tire de la pestaña 2 para acceder al filtro lavable.	Lave el filtro y la carcasa sólo con agua fría. Repita los pasos 3 y 4 hasta que el agua circule limpia.	Asegúrese de que el filtro está completamente seco antes de colocarlo en la máquina. Séquelo al menos durante 12 horas.
IT	Pulire il filtro almeno ogni 6 mesi. Il filtro può richiedere lavaggi più frequenti se viene aspirata polvere fine. Premere il tasto 1 per rimuovere il contenitore.	Solleverare il fermo 2 per accedere al filtro lavabile.	Lavare filtro e portafiltro solo con acqua fredda. Ripetere i punti 3 e 4 finché l'acqua non scorre pulita.	Assicurarsi che il filtro sia completamente asciutto prima di rimetterlo a posto. Far asciugare almeno per 12 ore.
PT	Lavar o filtro pelo menos cada 6 meses. Pode ser necessário lavá-lo com mais frequência se aspirar pó fino. Pressione 1 para retirar o ciclone.	Levante 2 para aceder ao filtro lavável.	Lave o filtro e o suporte só em água fria. Repita o passo 3 e 4 até correr água limpa.	Assegure-se de que o filtro está completamente seco antes de o colocar na máquina. Seque-o pelo menos durante 12 horas.
DK	Vask filteret mindst hver 6.måned. Filteret kan kræve hyppigere vaskning hvis man støvsuger ofte. Tryk på knap 1 for at afmontere cyklonen.	Træk i låget for adgang til det vaskbare filter.	Vask kun filter og kassette i koldt vand. Gentag trin 3 og 4 indtil vandet er helt rent.	Filteret skal være fuldstændig tørt inden det sættes tilbage i maskinen. Skal tørre mindst 12 timer.
FI	Pese suodatin vähintään joka 6 kuukausi. Suodatin tulee pestä useammin, imuroitaessa hienoa pölyä. Paina 1 vapauttaaksesi syklonit.	Nosta painiketta 2 saadaksesi esiin pestävän suodattimen.	Pese suodatin ja sen kotelo vain kylmällä vedellä. Toista kodat 3 ja 4 kunnes vesi on puhdasta.	Varmista, että suodatin on täysin kuiva, ennen imuriin takaisin laittoa. Kuivaa vähintään 12 tuntia.
NO	Vask filteret minst hver 6. måned eller oftere hvis brukt til mikroskopiske støv-partikler. Trykk spake 1 for å frigjøre "sykklon-enheten".	Løft opp spake 2 for tilgang til vaskbart filter.	Filteret må kun vaskes i kaldt vann. Gjenta trinn 3 og 4 inntil vannet renner klart.	Filteret må være tørt for plassering tilbake i maskinen. Tørk i minst 12 timer.
S	Tvätta filtret minst var 6:e månad. Filtret kan behöva tvättas oftare om dammet som sugts upp är mycket fint. Tryck på spärren 1 för att frigöra cyklondelen.	Lyft spärren 2 för att komma åt det tvättbara filtret.	Tvätta filtret och filterhållaren bara i kallt vatten. Upprepa steg 3 och 4 tills vattnet är klart.	Se till att filtret är helt torrt innan det monteras tillbaka. Låt torka i minst 12 timmar.
RU	Промывайте фильтр каждые 6 месяцев. При частой уборке мелкой пыли фильтр можно промывать чаще. Нажмите зажим 1 чтобы отсоединить циклон.	Поднимите зажим 2 и выньте бокс фильтра.	Промывайте фильтр и бокс только холодной водой. Промойте фильтр, пока вода не станет чистой.	тщательно высушите фильтр (не менее 12 часов) перед тем, как установить его на место.
PL	Zaleca się mycie filtra co 6 miesięcy. Filtr wymaga częstszego mycia, jeżeli sprzątaną jest drobny kurz. Nacisnąć zaczepek 1, aby zdjąć cyklon.	Zwolnić zaczepek 2, aby dostać się do filtra w celu umycia go.	Filtr należy myć tylko w zimnej wodzie. Powtarzać czynność, aż woda będzie czysta.	Upewnić się, że pojemnik jest całkowicie suchy przed zamontowaniem w odkurzaczu. Suszyć min. 12 godzin.
CZ	Filtr properte nejméně jednou za 6 měsíců, nebo častěji podle potřeby. Zmačknutím západky 1 uvolníte cyklon.	Zvednutím západky 2 umožníte přístup k pracímu filtru.	Kazetu s filtrem propírejte pouze studenou čistou vodou dokud nevytéká čistá voda.	Do vysavače vkládejte pouze úplně vysušené filtry. Nechávejte je schnout nejméně 12 hodin.
TR	Filtreyi en az 6 ayda bir yıkayın. İnce toz parçacıkları fazla miktarda çekilirse filtrenin daha sık yıkanması gerekebilir. 1 numaralı tutucuya basarak siklon takimini çıkarınız.	2 numaralı tutucuya basarak yıkanabilir filtreye ulaşınız.	Filtreyi ve kasasını sadece soğuk suyla yıkayınız. 3 ve 4 numaralı adımları su berrak akıncaya kadar tekrarlayınız.	Makineye takmadan önce filtrenin tamamen kuru olduğundan emin olunuz. En az 12 saat kurutunuz.
GR	Πλένετε το φίλτρο τουλάχιστον κάθε 6 μήνες. Δυνατό το φίλτρο να χρειάζεται πιο συχνό πλύσιμο αν σκουπίζετε ψιλή σκόνη. Πιέστε τη λαβή 1 για απελευθέρωση του κυκλώνα.	Σηκώστε τη λαβή 2 για πρόσβαση του φίλτρου που πλένεται.	Πλύνετε το φίλτρο και τη θήκη με κρύο νερό μόνο. Επαναλάβετε τα βήματα 3 και 4 μέχρι που το νερό τρέχει καθαρό.	Βεβαιωθείτε ότι το φίλτρο είναι εντελώς στεγνό πριν τοποθετηθεί στη θέση του. Στεγνώστε το για τουλάχιστον 12 ώρες.
IL	יש לרחוץ המסנן אחת ל-6 חודשים לפחות. במידה ושואבים הרבה אבק עדין, יש לרחוץ לעיתים קרובות יותר. לחץ על תפס 1 לשחרור מכלול הציקלון.	הרם תפס 2 להוצאת המסנן הרחיקי.	רחץ המסנן ובית המסנן במים קרים. חזור על פעולה זו 3-4 פעמים עד שיוצאים מים נקיים.	יבש את המסננים באוויר החדר 12 שעות לפחות. יש לוודא שהמסננים יבשים לפני החזרתם למכשיר.

UK Blockages If any part of your machine becomes blocked, it may overheat and then cut out. Unplug machine and leave to cool down.

Please note: clearing blockages is not covered by your machine's guarantee. (Keep your proof of purchase safe.)

FR Blocages Si un blocage survient où que ce soit dans votre aspirateur, il risque de surchauffer et de s'arrêter. Débrancher l'aspirateur et le laisser refroidir.

Merci de bien vouloir noter que l'élimination de blocages n'est pas couverte par votre garantie. (Conserver bien votre preuve d'achat.)

DE Blockierungen finden und beheben Ihr Staubsauger ist mit einem Überhitzungsschutz ausgestattet. Sollte eine Blockierung auftreten und das Gerät zu heiß werden, schaltet es sich automatisch ab. Ziehen Sie den Netzstecker und lassen Sie das Gerät abkühlen, bevor Sie es erneut benutzen.

Wichtig: Das Entfernen von Blockierungen fällt nicht unter die Garantie. (Heben sie ihre kaufquittung sorgfältig auf.)

NL Blokkades Indien een gedeelte van uw stofzuiger geblokkeerd raakt, dan kan deze oververhit raken en zal als gevolg hiervan stilvallen. Neem de stekker uit het stopcontact en laat de machine afkoelen alvorens opnieuw te gebruiken.

Het is belangrijk te weten dat het opheffen van een blokkade niet in de garantie van uw stofzuiger is inbegrepen. (Bewaar uw kassabon.)

ES Bloqueos Si llegara a bloquearse cualquier parte de la máquina, ésta puede recalentarse y entonces se parará. Desenchufe la máquina y déjela enfriar.

Nota: la limpieza de bloqueos no está cubierta por la garantía de la máquina. (Guarde su comprobante de compra.)

IT Ostruzioni Se una qualsiasi parte dell'apparecchio si dovesse bloccare, il motore si può surriscaldare e fermare. Staccare la spina e lasciare raffreddare. **Attenzione:** la rimozione delle ostruzioni non è coperta da garanzia. (Conservare lo scontrino come prova d'acquisto.)

PT Bloqueios Se alguma parte da máquina se bloquear, esta pode aquecer demasiado e desligar-se. Deixe-a arrefecer.

Nota: Limpeza de bloqueios não está coberta pela garantia. (Guarde o comprovativo de compra em lugar seguro.)

DK Blokeringer Hvis en del i din støvsuger bliver blokeret, kan den overophede og vil stoppe pga. en termisk sikring. Træk stikket ud og lad maskinen køle ned.

Vigtigt: Vær opmærksom på, at rydning af blokader ikke er dækket af støvsugerens garanti. (gem og pas på din købskvittering.)

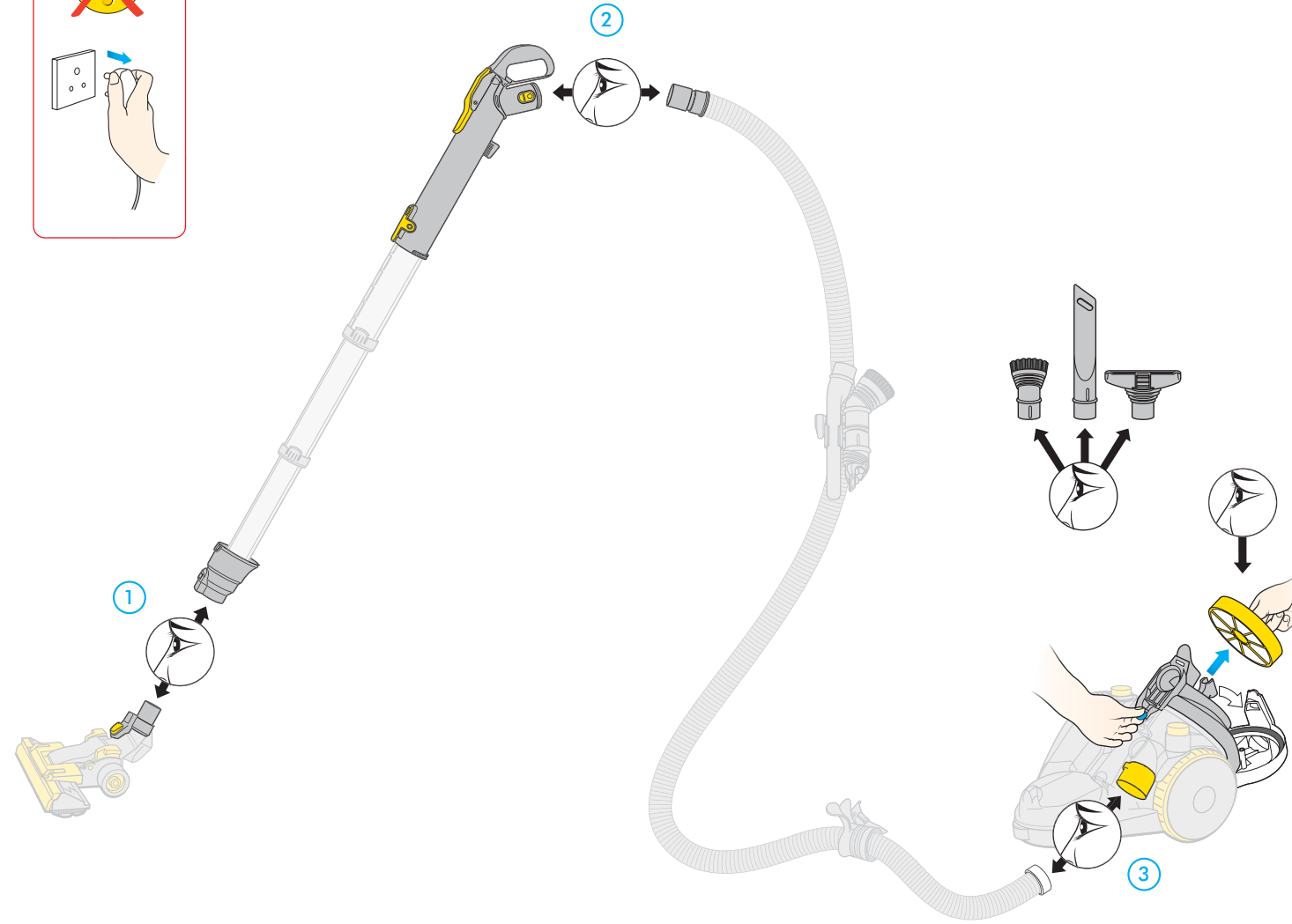
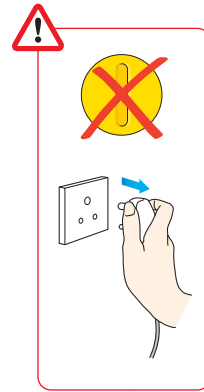

UK Check 1 and 2 to ensure nothing is obstructing the ducts.

Check 3 where the hose joins the machine.

Check the filter doesn't require washing. Check the accessory tools.

FR En cas de blocage, vérifiez les conduits des parties 1 et 2.

En cas de blocage, vérifiez la jonction entre le tube et l'appareil.

Vérifiez que le filtre n'a pas besoin d'être lavé. Vérifiez les accessoires.

FI	Tukokset Mikäli jokin osa imuristasi tukkeutuu, imuri saattaa ylikuumentua ja sammua. Irrota verkkojohto ja anna imurin jäähtyä. Huomaa: tukkeutumien poisto ei kuulu imurin takuuseen. (Pidä ostokuitti tallessa.)	DE	Luftkanäle 1 & 2 prüfen.	3 prüfen.	Filter und Filtergehäuse prüfen. Zubehörteile prüfen.
NO	Tilstopping Hvis noen del av din maskin letter seg, kan den raskt gå varm og stanse. Trekk ut maskinens kontakt og la den kjøle ned. OBS! Fjerning av "korker" på egenhånd dekkes ikke av garantien. (Ta hånd om ditt kjøpsbevis.)	NL	Controleer 1 & 2 en zorg ervoor dat de luchtkanalen niet geblokkeerd zijn.	Controleer 3 waar de slang aan de machine is bevestigd.	Controleer het filter. Controleer de accessoires.
S	Blockage Om någon del av dammsugaren blir blockerad kan den överhettas och stänga av sig. Dra ut sladden och låt dammsugaren svalna. OBS: rensning av blockage täcks inte av maskinens garanti. (Förvara inköpsbeviset på säkert ställe.)	ES	Compruebe 1 y 2 para asegurarse de que nada obstruye los conductos.	Compruebe 3 donde la manguera se une a la máquina.	Compruebe que el filtro no necesita lavarse. Compruebe los accesorios.
RU	Очистка от засорения Если одна из деталей заблокирована, это может привести к ее перегреву и повлечет за собой отключение прибора. Отключите прибор от сети и дайте ему остыть. ! Внимание: очистка заблокированной детали не входит в гарантийное обслуживание (сохраните бланк талона)	IT	Controllare 1 e 2 per verificare che niente ostruisca i condotti.	Controllare 3 nel punto in cui il tubo flessibile si inserisce nell'apparecchio.	Controllare se il filtro necessita di essere lavato. Controllare gli accessori.
PL	Usowanie blokad Zablockowanie jakiegokolwiek części może spowodować przegrzanie i samoczynne wyłączenie odkurzacza. Wyłączyć odkurzacz z prądu i pozostawić do ochłodzenia. Uwaga: usuwanie blokad nie jest objęte gwarancją(należy zachować dowód zakupu.)	PT	Verifique 1 e 2 para se assegurar que nada está a obstruir os canais.	Verifique 3 onde a mangueira encaixa na máquina.	Verifique se o filtro não necessita de lavagem. Verifique os acessórios.
CZ	Ucpání kterékoliv části vysavače může vést k jeho přehřátí a vypnutí tepelnou pojistkou. Odpojte vysavač ze sítě a nechte jej vychladnout. Upozornění: Čištění ucpaných částí vysavače není záruční opravou. (Prodejní doklad si pečlivě uschovejte.)	DK	Kontroller 1 og 2 for at være sikker på at intet blokerer kanalerne.	Kontroller 3 hvor slangen tilsluttes maskinen.	Kontroller om filteret kræver vaskning. Kontroller tilbehørsmundstykkerne.
TR	Tıkanıklıklar: Makinenizdeki herhangi bir tıkanıklık isinmaya ve makinenin durmasına sebep olur. Makineyi fişten çekip soğuması için bırakınız. Satın aldığınız belgeyi saklayınız.	FI	Tarkista 1 ja 2 varmistaksesi ettei putkissa ole tukoksia.	Tarkista 3 missä putki liittyy imuriin.	Tarkista, ettei suodatin tarvitse pesua. Tarkista varuste-suulakkeet.
GR	Εμπλοκές Αν οποιοδήποτε μέρος της συσκευής υποστεί εμπλοκή, δυνατό να προκαλέσει υπερθέρμανση και διακοπή παροχής ρεύματος. Βγάλτε την πρίζα και αφήστε τη συσκευή να κρυώσει! Παρακαλώ σημειώστε: Οι απεμπλοκές δεν καλύπτονται από την εγγύηση. (Φυλάγεται την απόδειξη αγοράς σε ασφαλές μέρος).	NO	Undersøk 1 og 2 for å fjerne smuss fra slanger og rør.	Sjekk også 3, slangekoplingen til maskinen.	Sjekk om filteret trenger rengjøring. Sjekk også ekstrastyret/delene.
IL	טיפול בסתימות במידה ונוצרת סתימה במכשיר, יתכן והמכשיר יתחמם חימום יתר ויפסיק לפעול. נתקו המכשיר מהשקע החשמלי והמתינו לפחות שעה עד שהשואב יתקרר. שימו לב: הסרת סתימות אינה כלולה בתעודת האחריות!	S	Kontrollera 1 och 2 för att se om kanalerna är blockerade.	Kontrollera 3 där slangen är kopplad till maskinen.	Kontrollera att filtret inte behöver tvättas. Kontrollera munstyckena.
		RU	Проверьте 1 и 2.	Проверьте 3 (соединение шланга с прибором).	Проверьте фильтр и аксессуары.
		PL	Sprawdzić 1 i 2, aby upewnić się czy wszystkie części są drożne.	Sprawdzić 3, miejsce połączenia węży z odkurzaczem.	Sprawdzić czy filtr nie wymaga umycia. Sprawdzić ssawki.
		CZ	Zkontrolujte 1 a 2, zda nic nebrání průchodu vzduchu v potrubí.	Zkontrolujte 3 spojení hadice s vysavačem.	Zkontrolujte, zda není třeba proprat filtr. Zkontrolujte příslušenství.
		TR	1 ve 2 yi kontrol ederek kanalların tıkalı olmadığını emin olun.	Makinenin hortumla bağlantı noktası olan 3'ü kontrol edin.	Filtre'nin yıkama isteyip istemediğini kontrol edin. Küçük aparatları kontrol edin.
		GR	Ελέξτε το 1 και 2 και βεβαιωθείτε ότι τίποτα δεν εμποδίζει την απορρόφηση.	Ελέξτε το 3 όπου το λάστιχο ενώνεται με τη συσκευή.	Ελέξτε ότι το φίλτρο δεν χρειάζεται πλύσιμο.
		IL	בדוק ונקה מחברים 1 ו-2.	בדוק מחבר 3 – חיבור הצינור הגמיש למכשיר.	בדוק אם חלקי המסנן נקיים. בדוק את האביזרים.

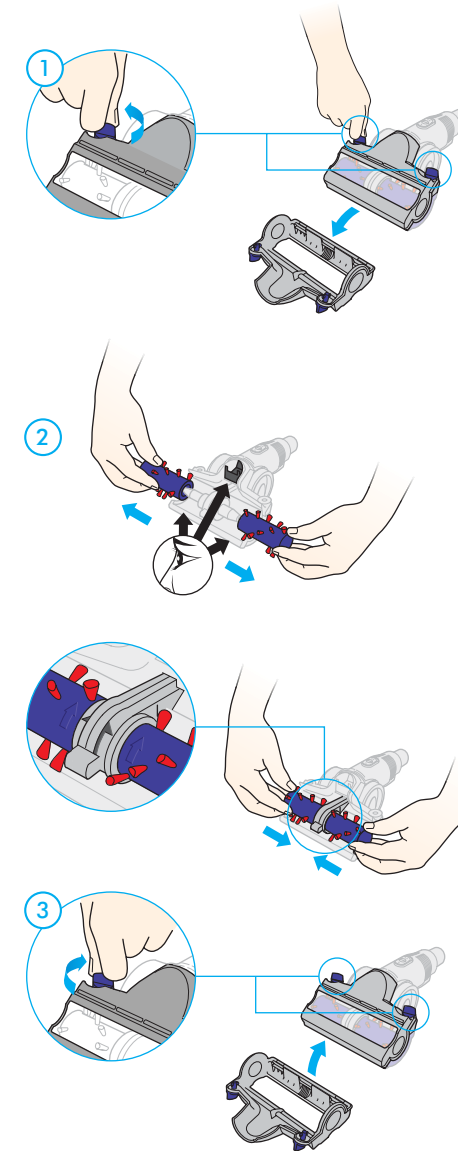
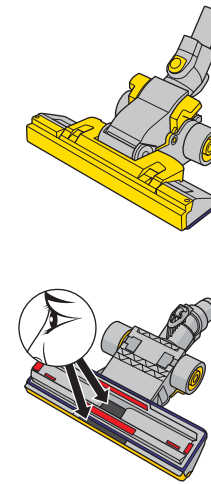
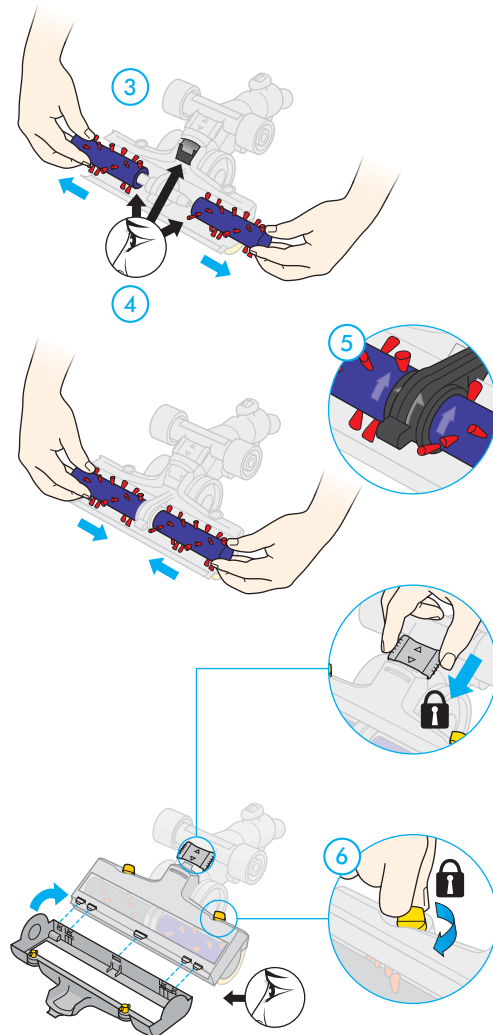
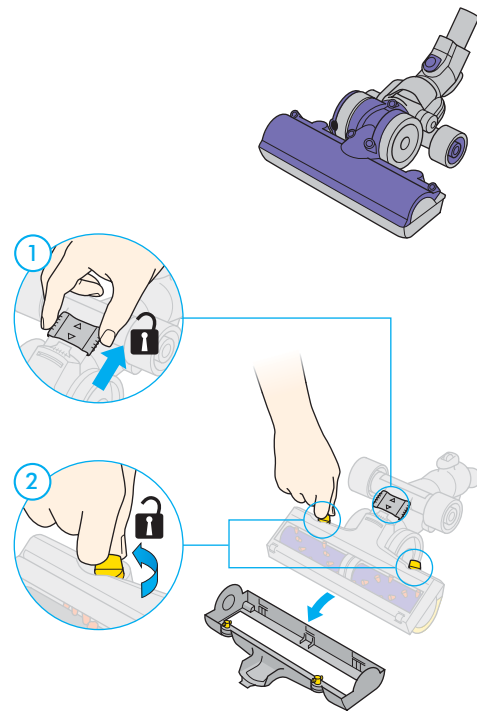
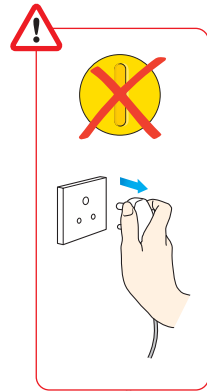

UK Turbine head 1 Release the catches. 2 Remove the soleplate. 3 Remove both brushbars and clear away thread and hair. 4 Check the duct for blockages.

FR Turbine head 1 Faire coulisser le bouton. 2 Tourner les boutons latéraux. Enlever la semelle. 3 Enlever chaque brosse et retirer les fibres et cheveux. 4 Vérifier le conduit.

5 To re-assemble, match the arrows on the brushbars to the central support. 6 Align front of soleplate with front of cover and fasten into place.

5 Pour ré-assembler, la direction des flèches sur chaque brosse rotative doit être alignée avec celles de l'axe central. 6 Remettre en place la semelle.

Contact Head™/tool Check the duct for blockages.

Contact Head En cas de blocages, vérifier le conduit.

Mini turbine head 1 Release catches 2 Remove brushbar and clear away thread and hair 3 To re-assemble, re-fasten catches.

Mini turbine head 1 Tourner les boutons latéraux 2 Enlever la brosse et retirer fibres et cheveux 3 Remettre en place la semelle. Tourner les boutons latéraux.

DE	Turbinendüse 1 Schalter entriegeln. 2 Bodenplatte entfernen. 3 Bürstwalzen entfernen und von Fasern und Haaren befreien. 4 Luftkanal auf Blockierung prüfen.	5 Zusammensetzen: Bürstwalzen entsprechend der Pfeile an der Achse anbringen. 6 Vorderseite der Bodenplatte auf die Vorderseite der Bodendüsenabdeckung ausrichten und die Schalter verriegeln.	Contact Head Luftkanal prüfen.	Mini Türbinendüse 1 Schalter entriegeln. 2 Bürstwalze entfernen und von Fasern und Haaren befreien. 3 Zum Zusammensetzen Schalter verriegeln.
NL	Turbine head 1 Maak de klepjes los. 2 Verwijder de soleplate (onderkant van zuigmond). 3 Verwijder de haren van beide borstels. 4 Controleer de luchtkanalen voor blokkades.	5 Monteer weer de borstels zodanig dat de pijlen van de borstels overeenkomen met de pijlen van het middenstuk. 6 Plaats de onderkant terug en bevestig de klepjes.	Contact head Controleer het luchtkanaal voor blokkades.	Mini turbine head 1 Maak de klepjes los. 2 Verwijder de onderkant van de borstel en verwijder de haren en draden van de borstels. 3 Bevestig de klepjes om te borstel weer te monteren.
ES	Turbine head 1 Quite las pestañas. 2 Quite la tapa de la base. 3 Quite ambos cepillos y limpie la suciedad y los pelos. 4 Compruebe que el conducto esté libre de bloqueos.	5 Para montarlo de nuevo, haga coincidir las flechas de los cepillos en el bloque central. 6 Alinee el frente de la tapa de la base con el del cepillo y fijelo.	Contact head Compruebe los conductos ante posibles bloqueos.	Mini turbine head 1 Quite las pestañas. 2 Quite los cepillos y limpie la suciedad y los pelos. 3 Móntelo de nuevo fijando las pestañas.
IT	Turbine head 1 Girare le viti. 2 Togliere la piastra. 3 Rimuovere le spazzole e eliminare i capelli e i fili. 4 controllare i condotti.	5 Per rimontare, allineare le frecce sulle spazzole con il supporto centrale. Allineare la parte anteriore della piastra con il coperchio e riavvitare.	Contact head Controllare eventuali bloccaggi.	Mini Turbine head 1 Allentare le viti 2 Rimuovere la spazzola e eliminare capelli e fili 3 Per rimontare, riavvitare.
PT	Turbine head 1 Solte as patilhas. 2 Retire a base. 3 Retire ambas as escovas e limpe-as. 4 Verifique o canal para bloqueios.	5 Para montar, combine as setas das escovas no suporte central. 6 Alinhe a frente da base com a frente da cobertura e prenda-o no lugar.	Contact head Verifique o canal de bloqueios.	Mini turbine head 1 Solte as patilhas. 2 Retire a escova e limpe-a. 3 Para montar, aperte as patilhas.
DK	Turbine mundstykke 1 Frigør knapperne. 2 Fjern bundpladen. 3 Fjern begge børstestænger og fjern hår og tråde. 4 Kontroller kanalen for blokeringer.	5 For genmontering, tilpas pilene på børstestængerne til den midterste del. 6 Tilpas kant på bundplade med kant på låget og sæt fast.	Contact head Kontroller kanalen for blokeringer.	Mini turbine mundstykke 1 Frigør knapper. 2 Fjern børstestang og fjern tråde og hår. 3 For genmontering, fastgør knapper.
FI	Turbiini-suulake 1 Vapauta kiinnittimet. 2 Poista pohjalevy. 3 Irrota molemmat harjakset ja puhdista ne langoista ja hiuksista. 4 Tarkista putki tukoksista.	5 Takaisin asennus, kohdista nuolet harjaksista suulakkeeseen. 6 Tasaa pohjalevy etureunan kanssa ja asenna paikoilleen.	Lattiasuulake tarkista putket tukoksista.	Mini turbiini-suulake 1 Vapauta pidikkeet 2 Irrota harjas ja puhdista langoista ja hiuksista 3 Takaisin asentamiseksi, kiinnitä kiinnikkeet.
NO	Turbinmunestykket . 1 Åpne spaker. 2 Fjern bunnplaten. 3 Fjern begge støvbørster og rens for smuss. 4 Sjekk slanger og rør for blokkasjer/smuss.	5 For å sette sammen, kople delene med pil mot tilsvarende merke på senter søyle. 6 Juster bunnplaten mot frontdekslet og fest spakene på plass.	Contact Head (munestykke). Sjekk om koplinger er tilsusset og rens.	Miniturbin munestykke 1 Åpne spaker. 2 fjern støvbørster og rens for lø og smuss. 3 Sett sammen og lukk spakene.
S	Turbinmunstycket 1 Frigör spärrarna. 2 Tag bort bottenplattan. 3 Tag bort båda borstarna och avlägsna trådar och hår. 4 Kontrollera att kanalen inte är blockerad.	5 När maskinen monteras ihop igen ska pilarna på borstarna stämma överens med mittstödets. 6 Sätt bottenplattans framkant mot framkanten av höljet och sätt fast den.	Kontaktmunstycket (Contact head) Kontrollera att kanalen inte är blockerad.	Mini-turbinmunstycket 1 Frigör spärrarna 2 Tag bort borsten och avlägsna trådar och hår 3 För återmontering, sätt tillbaka spärrarna.
RU	Турбошестка 1 Откройте зажимы. 2 Отсоедините платформу. 3 Снимите оба вкладыша щетки и удалите грязь. 4 Проверьте трубку.	5 Сборка: выровняйте по стрелкам вкладыш щетки. 6 Установите платформу на место.	Насадка Contact head Очистка.	Мини турбошестка 1 Откройте зажимы 2 Снимите вкладыш щетки и удалите грязь 3 После очистки установите на место и закройте зажимы.
PL	Ssawka turbinowa 1 Zwolnić zaczepy. 2 Zdjąć dolną część ssawki. 3 Wyjąć obie szczotki i wyczyścić z nici i włosów, 4 Sprawdzić drożność.	5 Ponowne zmontowanie: połącz strzałki na szczotkach z centralną podpórką. 6 Dopasować przód dolnej części ssawki do przedniej części ssawki i wcisnąć.	Ssawka Contact head . Sprawdzić drożność.	Ssawka turbinowa mini: 1 Uwolnić zaczepy, 2 Wyjąć szczotkę i wyczyścić z nici i włosów, 3 ponownie zamontować, zapiąć zaczepy.
CZ	Hubice Turbine head™ 1 Uvolněte západky. 2 Sejměte spodní kryt. 3 Vyjměte oba rotační kartáče a vyzkištěte je. 4 Zkontrolujte, zda není ucpané potrubí.	5 Zpětné sestavení. Kartáče vložte zpět tak aby byly byly značky na kartáčích a jejich držáku proti sobě. Spodní kryt vložte zpět v původní poloze a zajistěte jej.	Contact head kontrolujte, zda není ucpané potrubí hubice.	Hubice Mini turbine head. 1 Uvolněte západky. 2 Vyjměte kartáč a odstraňte z něj nečistoty.
TR	Türbin yer aparatı : 1 Mandalları açın. 2 tabanı çıkartın. 3 İki fırçayı da çıkartın, iplikleri ve kilları temizleyin. 4 Kanalı tıkanıklık için kontrol edin.	5 montaj için, fırçalardaki okları orta destekle denkleştirin. 6 Tabanın ön tarafını ön kapakla yarlayın ve yerine sakin.	Contact yer aparatı : kanalı tıkanıklık için kontrol edin.	Mini Türbin başlık: 1 Mandalları açın 2 fırçayı çıkartın ve iplik ve kilları temizleyin 3 montaj için mandalları sıkıştırın.
GR	Turbine head 1 Απελευθερώστε τη λαβή. 2 Βγάλτε την πλάκα. 3 Μετακινήστε τις φρούτσες και καθαρίστε τις κλωστές και τις τρίχες. 4 Ελέγξτε τις σωλήνες για πιθανές εμπλοκές/εμφράγματα.	5 Για επανασυναρμολόγηση ταιριάστε τα βέλη στις φρούτσες μέχρι το κέντρο. 6 Ευθυγραμμίστε την πρόσθια πλάκα με το πρόσθιο κάλυμμα και στερεώστε.	Contact head Ελέγξτε τις σωλήνες για εμπλοκές.	Mini turbine head 1 Ελευθερώστε τις λαβές. 2 Μετακινήστε τη φρούτσα και καθαρίστε κλωστές και τριχές. 3 Επανασυναρμολογήστε και στερεώστε τις λαβές.
IL	פירוק וניקוי מברשת הטורבו 1. שחרר תפס 1. 2. הסר סולית המברשת. 3. הסר את המברשת החובטת ונקו חוטים ושערות. 4. נקה והסר סתימות.	5. להרכבת המברשת, הכנס את המברשת החובטת למקומה. 6. החזר את סולית המברשת למקומה.	מברשת קונטאקט חד, בדוק והסר סתימות בגוף המברשת.	ניקוי מיני טורבו. 1. שחרר 2 התופסים. 2. הסר מברשת חובטת ונקו חוטים ושערות. 3. להרכבה, חבר התופסים.

UK Dyson Customer care
service@dyson.co.uk
08705 275 104
 Dyson Ltd, Tetbury Hill, Malmesbury, Wiltshire SN16 0RP

IRL Dyson Customer care
irelandservice@dyson.com
01 475 71 09
 The Connect Agency Ltd, Unit 2, Baldonnell Business Park,
 Naas Road, Co. Dublin.

FR Service Consommateurs Dyson
service.conso@dyson.com
01 56 69 79 89
 Dyson France, 64 rue La Boétie, 75008 Paris

DE Dyson Kundendienst
kundendienst@dyson.de
0180 / 5 33 97 66 (12 Cent/Min - Bundesweit)
 Dyson Servicecenter - DVG -, Birkenmaarstr. 50,
 53340 Meckenheim

NL Dyson Consumentenlijnen
benelux.helpdesk@dyson.com
020 521 9890
 Dyson BV, Keizersgracht 209, 1016 DT Amsterdam, Netherlands

BE Service Consommateurs Dyson
Dyson consumentenlijnen
benelux.helpdesk@dyson.com
0900 10 980
 Dyson Belgium, Vlaamse Kaai 8, 2000 Antwerpen, Belgium

ES Servicio de atención al cliente Dyson
asistencia.cliente@dyson.com
902 30 55 30
 Dyson Spain S.L., Segre 13, 28002 Madrid

IT Assistenza Clienti Dyson
assistenza.clienti@dyson.com
848 848 717
 Dyson Italia, Corso di Porta Nuova, 46 20121 Milano

PT Serviço de assistência ao cliente Dyson
asistencia.cliente@dyson.com
00 800 02 30 55 30
 Dyson Spain S.L., Segre 13, 28002 Madrid

DK Dyson Kunde-tjeneste
helpline.danmark@dyson.com
70 21 01 70
 Gl. Lundtoftevej 1D, 2. 2800 Kgs. Lyngby, Denmark

FI Dyson asiakaspalvelu
dyson@suomensahkotuonti.fi
098 38 6170
 Suomen Sähkötuonti Oy, Elimäenkatu 29, 00510 Helsinki

RU Уход за прибором
bnv@7555888.ru
095 755 5567
 Komforton, Pavillon Provsoyuzov (No 12), WC, Prospect Mira,
 129223, Moscow, Russia

PL Dyson Serwis Centralny Klienta
service.dyson@aged.com.pl
022 73 83 103
 Aged Co.Ltd, ul. 3 Maja 8, 05-800 Pruszków, Poland

CZ Linka pomoci společnosti Dyson
servis@dyson.cz
485 130 303
 Able Electric spol. s r.o., Dr.M.Horákové 119/44 460 06 Liberec 6

TR Dyson yardım hattı
hakman@superonline.com
0212 217 1160
 Hakman Elektronik San Ve Tic Ltd, Barbaros Bulvarı 2010 Manolya Apt,
 80700 Balmumcu - Istanbul, Turkey

CY Εξυπηρέτηση Πελατών της Dyson
24 53 2220
 Theataco Traders Ltd, 75, Eleftherias Ave., 7100 Aradippou,
 P.O. Box 41070, 6309 Larnaca, Cyprus

A Dyson Kundendienst
austria@dyson.com
0810 333 976
 Dyson, Baranygasse 13/10, 1220 Wien

AU Dyson Customer care
dyson@dyson.com.au
1800 239 766
 Dyson Appliances (Aust) Pty Ltd, PO Box 2175, Tarren Point,
 Australia, NSW 2229

CH Service Consommateurs Dyson
Dyson Kundendienst
Assistenza Clienti Dyson
switzerland@dyson.com 0848 807 907
 Dyson SA, Postfach 6129, CH-8023 Zürich

NZ Dyson Customer care
dyson@averyrobinson.co.nz
0800 397 667
 Avery Robinson Ltd, Unit F, 151D Maura Road, Ellerslie, Auckland

SGP Dyson Customer care
singapore@dyson.com
7000 435 75 46
 Dyson Ltd, Singapore Branch c/o Service @ Home Pte Ltd, 2 Leng
 Kee Road, #04-09A Thye Hong Centre, Singapore 159086.

S Dyson Konsument Service
dyson@relectric.se
08 411 11 30
 Relectric Service ab, Kammakargten 27, Box 45 160,
 104 30 Stockholm, Sverige

IL שרת לקוחות דיסון
שירות לקוחות
 ב.נ.ז.כ. סחר בע"מ,
 רח' עוזיאל 41, רמת גן
 טלפון: 03-6762924
 פקס: 03-6781050
 e-mail: bnzc@netvision.net.il

SA Dyson Customer care
help@creativehousewares.co.za
021-551 5760
 P.O. Box 37153, Chempet, 7442, South Africa

UK/IRL

If you have a query about your Dyson, call the Dyson helpline with your serial number (found underneath your machine).

Important

Check that your electricity supply corresponds to that shown on the rating plate. If the supply cord of the appliance is damaged, disconnect from the socket outlet immediately. The supply cord must be replaced only by Dyson Ltd. or their appointed agent, to avoid a hazard.

The machine must be used as rated.

This appliance is not intended for use by young children or infirm persons without supervision.

Young children should be supervised to ensure that they do not play with the appliance.

Do not use the cleaner if the cable or plug are damaged or if the cleaner has been damaged, dropped or has come in to contact with water or any other liquid. In these cases, contact the Helpline.

When vacuuming, certain carpets may generate small static charges in the clear bin. These are entirely harmless and not associated with the main supply. To minimise any effect from this, do not put your hand or insert any object in to the clear bin unless you have emptied it and rinsed it out with cold water.

Do not use the cleaner if any parts appear to be faulty, missing or damaged.

Do not carry out any maintenance work other than that shown in this manual or advised by the Helpline and do not put anything in to the openings or moving parts of the machine.

Only use parts recommended by Dyson; failure to do so could invalidate your guarantee.

European conformity information

A sample of this product has been tested and found to be in conformity with the following European Directives: 73/23/EEC Low voltage (safety) Directive, 93/68/EEC CE Marking Directive, 89/336/EEC EMC Directive.

Product information

Product Weight: 6,1kg Voltage: 230-240V Maximum power: 1400W

FR/CH/BE

Pour toute information, concernant votre Dyson, contacter le Service Consommateurs. Notez le numéro de série de votre aspirateur qui se trouve sous l'appareil.

Important

Si le câble d'alimentation de l'appareil est endommagé, débrancher immédiatement l'appareil de la prise secteur. Comme il est nécessaire d'utiliser des outils spéciaux et des services techniques spécialisés, le câble fourni ne doit être remplacé que par Dyson ou l'un de ses agents agréés, afin d'éviter tout problème.

Vérifier que votre alimentation en courant électrique est la même que celle indiquée sur la plaque signalétique de l'aspirateur. L'appareil doit seulement être utilisé au courant nominal indiqué. Cet appareil n'est pas recommandé pour être utilisé, sans surveillance, par des jeunes enfants ou des personnes handicapées. Surveiller les jeunes enfants pour vous assurer qu'ils ne jouent pas avec l'appareil. Ne pas utiliser l'aspirateur si le câble, la prise ou l'appareil sont endommagés, si l'aspirateur est tombé ou vient d'être en contact avec de l'eau ou tout autre liquide. Dans ce cas, contacter le Service Consommateurs Dyson.

Quand vous passez l'aspirateur, certains tapis peuvent provoquer de légères décharges d'électricité statique dans le collecteur. Ces décharges sont bénignes et sans aucun rapport avec l'alimentation électrique. Pour éviter cette gêne, ne pas mettre vos mains ou un objet dans le collecteur sauf si vous le videz ou le rincez. Cesser d'utiliser l'aspirateur si un des éléments est défectueux, absent ou endommagé.

Merci de ne pas effectuer de réparations autres que celles décrites dans ce guide ou conseillées par le Service Consommateurs. Ne rien placer dans les ouvertures ou les parties mobiles de l'aspirateur. Utiliser uniquement des pièces de rechange recommandées par Dyson. Le non-respect de cette consigne peut entraîner l'annulation de la garantie de votre appareil.

Un échantillon de ce produit a été testé et certifié conforme aux Directives Européennes suivantes : Directive (sécurité) Basse tension 73/23/CEE, modifiée par la Directive 93/68/CEE; Directive CEM 89/336/CEE.

Caractéristiques techniques :

Poids net: 6,1kg Voltage: 230-240V Puissance maximale: 1400W

DE/CH/A

Wenn Sie Fragen zu Ihrem Dyson Staubsauger haben, rufen Sie unseren Kundendienst an und nennen Sie die Seriennummer Ihres Gerätes. Die Seriennummer finden Sie auf der Unterseite des Staubsaugers.

Wichtig

Überprüfen Sie, ob die örtliche Netzspannung den Angaben auf dem Typenschild entspricht. Das Gerät darf nur gemäß der Nennauslegung verwendet werden.

Wenn das Netzkabel des Geräts beschädigt ist, ziehen Sie sofort den Stecker aus der Steckdose. Das Netzkabel darf nur von Dyson oder einer von Dyson beauftragten Werkstatt repariert werden, da hierfür Spezialwerkzeuge und besondere Reparaturverfahren notwendig sind.

Kinder oder schwache Personen sollten das Gerät nur unter Aufsicht benutzen. Kinder sollten beaufsichtigt werden, damit sie nicht mit dem Gerät spielen.

Verwenden Sie Ihren Staubsauger nicht, wenn Kabel oder Stecker beschädigt, der Staubsauger beschädigt, fallengelassen oder in Kontakt mit Wasser oder einer anderen Flüssigkeit gebracht wurde. Sollte dies der Fall sein, rufen Sie bitte den Dyson Kundendienst an.

Verwenden Sie den Staubsauger nicht, wenn ein Teil davon defekt oder beschädigt zu sein scheint oder fehlt. Führen Sie nur die in dieser Bedienungsanleitung aufgeführten Wartungen am Staubsauger aus. Bringen Sie nichts in die Nähe oder in die Öffnungen sich bewegender Teile des Gerätes.

Verwenden Sie nur Teile, die von Dyson hergestellt oder empfohlen werden, sonst können Sie Ihren Garantieanspruch verlieren. Bitte kein Wasser oder andere Flüssigkeiten aufsaugen. Nicht in Wasser eintauchen. Der Schlauch sollte regelmäßig untersucht und bei Beschädigung nicht benutzt werden.

Hinweis: Bestimmte Teppichbeläge können eine schwache elektrostatische Aufladung im Auffangbehälter verursachen. Diese ist absolut ungefährlich und betrifft nicht die Stromzufuhr des Gerätes. Entleeren Sie den Behälter wie gewohnt und / oder spülen Sie ihn mit kaltem Wasser aus.

Information zur EG-Konformitätserklärung:

Ein Muster dieses Produkts wurde überprüft, und es wurde festgestellt, dass es die folgenden europäischen Richtlinien erfüllt: Richtlinie 73/23/EWG über elektrische Betriebsmittel zur Verwendung innerhalb bestimmter Spannungsgrenzen (Sicherheit), Richtlinie 93/68/EWG über CE-Kennzeichnung, Richtlinie 89/336/EWG über elektromagnetische Verträglichkeit.

Produktinformation:

Nettogewicht: 6,1kg Spannung: 230-240V Maximalleistung: 1400W.

NL/BE

Als u een opmerking hebt over uw Dyson, bel dan de Dyson Helpline met vermelding van het serienummer (dit vindt u onderaan de machine).

Let op

Controleer of uw stroomvoorziening overeenkomt met de op het typeplaatje vermelde sterkte. Het toestel mag alleen op de juiste sterkte worden gebruikt.

Wanneer het snoer van het apparaat beschadigd is, haal dan onmiddellijk de stekker van het apparaat uit het stopcontact. De kabel mag enkel vervangen worden door Dyson Ltd. of hun vertegenwoordiger, dit om risico's te vermijden.

Dit apparaat is niet bedoeld voor gebruik door kinderen zonder supervisie.

Jonge kinderen moeten worden begeleid om ervoor te zorgen dat zij niet met het toestel spelen.

De stofzuiger niet gebruiken als het snoer, de stekker of het toestel beschadigd is, u het toestel heeft laten vallen of als het toestel in aanraking is gekomen met water of andere vloeistoffen.

Wanneer u stofzuigt, kan het stof uit sommige tapijten kleine statische ladingen genereren in de reservoirs. Deze ladingen zijn niet gevaarlijk en hebben niets te maken met de stroomtoevoer van de machine. Om dit effect te minimaliseren, plaats uw hand niet in de reservoirs voordat deze leeg en uitgespoeld zijn met koud water.

De stofzuiger niet gebruiken als een onderdeel defect, verdwenen of beschadigd is.

Voer geen andere onderhoudswerken uit aan de stofzuiger dan wat in deze handleiding staat beschreven en plaats niets in de openingen of in de bewegende delen van de machine.

Gebruik alleen door Dyson aanbevolen onderdelen anders kan uw garantie vervallen.

Europese conformiteitsinformatie

Een exemplaar van dit product is getest en heeft bewezen te werken conform de volgende Europese Richtlijnen: 73/23/EEC

Laagspannings-(veiligheids-)richtlijn, 93/68/EEC CE Merk Richtlijn, 89/336/EEC EMC Richtlijn.

Productinformatie:

Nettogewicht: 6,1kg Netspanning: 230-240V Maximaal vermogen: 1400W.

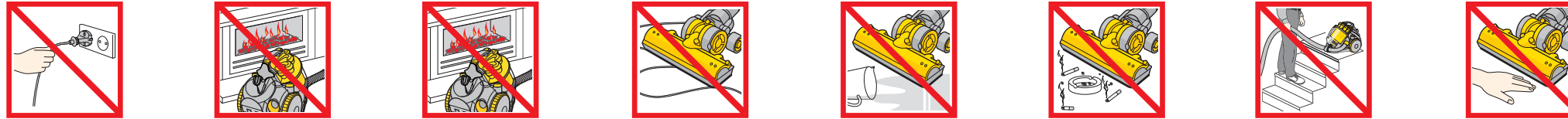

UK	Do not pull on the cable.	Do not use near naked flame.	Do not use near heat sources.	Do not run over the cable.	Do not pick up water or liquids.	Do not pick up burning objects.	Do not use above you on the stairs.	Do not put your hands near the brushbar when the cleaner is in use.
FR	Ne pas tirer sur le câble.	Ne pas utiliser l'aspirateur à proximité d'une flamme ou d'un feu de cheminée.	Ne pas laisser l'aspirateur à proximité d'une source de chaleur.	Eviter de rouler sur le câble.	Ne pas aspirer d'eau ou tout autre liquide.	Ne pas aspirer de substances inflammables, combustibles, cendres chaudes, ou d'objet brûlant.	Pour aspirer les escaliers, ne jamais placer l'aspirateur sur une marche supérieure à vous.	Ne pas mettre les mains sous la brosse quand l'aspirateur est en marche.
DE	Ziehen Sie nicht am Kabel.	Vermeiden Sie es, den Staubsauger in der Nähe von offenem Feuer zu benutzen.	Verwenden Sie den Staubsauger nicht in der Nähe von Hitzequellen.	Fahren Sie nicht über das Kabel.	Saugen Sie kein Wasser oder andere Flüssigkeiten auf.	Verwenden Sie das Gerät nicht zum Aufsaugen von brennbaren Substanzen.	Halten Sie sich beim Treppensaugen nicht unterhalb des Geräts auf.	Achten Sie darauf, dass Hände nicht in die Nähe der Bürstenwalze geraten.
NL	Trek niet aan de kabel.	Gebruik de stofzuiger nooit in de buurt van open vuur.	Het toestel nooit in de buurt van een hittebron plaatsen.	Rijd niet over het snoer heen.	Niet gebruiken om water of andere vloeibare stoffen op te nemen.	Nooit brandende voorwerpen opzuigen.	Plaats de machine steeds beneden u als u op de trap werkt.	Houdt uw handen uit de buurt van de borstel wanneer de stofzuiger in gebruik is.
ES	No tire del cable.	No usar cerca de llamas.	No usar cerca de fuentes de calor.	No pasar por encima del cable.	No recoger agua o líquidos.	No recoger objetos calientes.	No usar por encima de usted en escaleras.	No acerque las manos al cepillo mientras está utilizándose.
IT	Non tirare il cavo.	Non usare vicino a fiamme libere.	Non usare vicino a fonti di calore.	Non passare sopra al cavo.	Non aspirare acqua o liquidi.	Non aspirare oggetti incandescenti.	Non usare sopra di sé sulle scale.	Non mettere le mani vicino alla turbospazzola quando questa è in funzione.
PT	Não puxe do cabo.	Não usar perto de chamas.	Não usar perto de fontes de calor.	Não passar por cima do cabo.	Não aspirar água ou líquidos.	Não aspirar objetos quentes.	Não usar por cima de si em escadas.	Não aproxime as mãos á escova enquanto está a utilizá-la.
DK	Træk ikke i ledningen.	Anvend ikke apparatet i nærheden af åben ild.	Anvend ikke apparatet i nærheden af varmekilder.	Kør ikke over ledningen.	Anvend ikke apparatet til opsamling af vand eller anden væske.	Anvend ikke apparatet til opsamling af nogen form for brændende objekter.	Anvend ikke apparatet over dig selv på trapperne.	Anbring ikke hænderne under børstestangen under brug.
FI	Älä vedä johdosta.	Älä käytä avotulen läheisyydessä.	Älä käytä lämmönlähteiden läheisyydessä.	Älä aja johdon yli.	Älä imuroi nesteitä.	Älä imuroi polttavia esineitä.	Älä pidä imuria yläpuolellasi portaita imuroitaessa.	Älä laita käsiäsi harjaksien lähelle imuroinnin aikana.
NO	Ikke trekk i ledningen.	Ikke bruk i nærheten av åpen flamme.	Ikke bruk i nærheten av varmekilder.	Ikke kjør over ledningen.	Ikke plukk opp vann eller væsker.	Ikke plukk opp varme gjenstander.	Ikke bruk over deg i trapper.	Ikke plasser hendene i nærheten av børsten når denne er i bruk.
S	Dra inte i sladden.	Använd inte dammsugaren nära öppen eld.	Använd inte dammsugaren nära varmekällor.	Kör inte över sladden.	Sug inte upp vatten eller andra vätskor.	Sug inte upp glödande föremål.	Ställ inte dammsugaren över dig i trappor.	Ha inte händerna nära borsten när den används.
RU	Не тяните прибор за шнур.	Не эксплуатировать прибор возле открытого огня.	Не эксплуатировать прибор возле источников тепла.	Не перегибайте шнур прибора.	Избегайте попадания жидкости внутрь прибора.	Не производите уборку горящих предметов.	Во время уборки лестницы прибор должен находиться на более низком уровне.	Не подставляйте руки под турбощетку во время эксплуатации прибора.
PL	Nie ciągnąć za przewód elektryczny.	Nie używać w pobliżu otwartego ognia.	Nie pozostawiać w pobliżu źródeł ciepła.	Nie przejeżdżać przez przewód elektryczny.	Nie używać do zbierania wody lub innych płynów.	Nie używać do zbierania płonących przedmiotów.	Odkurzacz nie może znajdować się podczas pracy powyżej użytkownika np. na schodach.	Nie zbliżać ręk do szczotki obrotowej, kiedy jest ona w użyciu.
CZ	Nepřemísťujte vysavač táháním za síťovou šňůru.	Nepoužívejte vysavač v blízkosti otevřeného ohně.	Nepoužívejte vysavač v blízkosti zdrojů tepla.	Nepřeježdějte vysavačem síťovou šňůru.	Nevysávejte vodu ani jiné tekutiny.	Nevysávejte hořící ani žhavé předměty.	Při vysávání schodů mějte vysavač vždy pod sebou.	Nedotýkejte se rotačního kartáče v provozu.
TR	Kablouyu çekirtmeyin.	Açık alev yakınında kullanmayın.	Isı kaynağı yakınında kullanmayın.	Kablouyu ezmeyin.	Su veya sıvıları çekmeyin.	Yanan nesneleri çekmeyin.	Merdivenlerde sizden yukarıda olacak şekilde kullanmayın.	Fırca çubuğu kullanımda iken ellerinizi yakınına getirmeyin.
GR	Μη τραβήξετε το καλώδιο.	Μη τη χρησιμοποιήσετε κοντά σε φλόγα.	Μη τη χρησιμοποιήσετε κοντά σε εστία θερμότητας.	Μην τρέχετε πάνω από το καλώδιο.	Μη μαζεύετε νερό ή υγρά.	Μη μαζεύετε καίόμενα αντικείμενα.	Μη τη χρησιμοποιήσετε από πάνω σας σε σκαλιά.	Μη βάλετε τα χέρια σας κοντά στο brushbar όταν είναι σε χρήση.
IL	אין למשוך בכבל החשמלי.	אין להשתמש בשואב סמוך לאש גלויה.	אין להשאיר את השואב ליד מקורות חום.	אין לעבור על הכבל החשמלי עם המכשיר.	אין להשתמש בשואב כדי לשאוב מים או נוזל אחר כלשהו.	אין להשתמש בשואב כדי לשאוב חפצים בוערים מסוג כלשהו.	אין להשתמש בשואב במדרגות כאשר המכשיר נמצא מעליך.	אין לשים את הידיים מתחת למברשת בעת השימוש.

www.dyson.com