

dyson gen5detect

Guide d'utilisation

SV12.JN.00000.PN.000000-00-00
00.00.00 VERSION NO.01

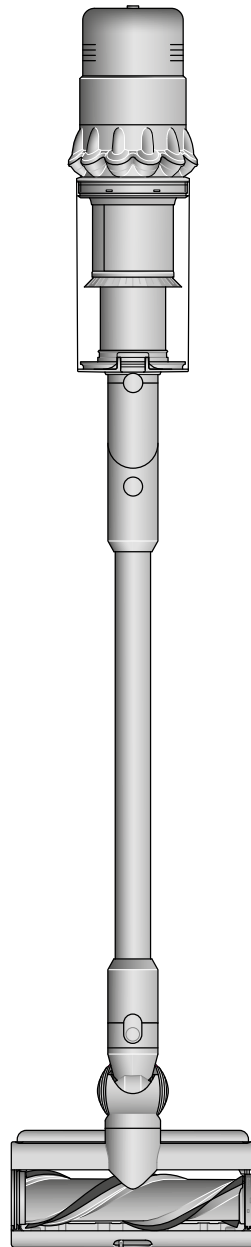

Table des matières

Contenu de la boîte

Première utilisation

L'écran LCD

Alertes

Entretien vos sols

Charger votre appareil

Remplacer la batterie clipsable

Vider le collecteur

Nettoyer le collecteur

Retirer les obstructions

Retirer les obstructions de votre brosse
Digital Motorbar™

Retirer les obstructions de votre brosse
auto-démêlante

Nettoyer le filtre

Laver la brosse Fluffy Optic™

Brosse anti-rayures

Accessoire pour espaces exigus

Nettoyer les accessoires

Prendre soin de votre appareil

Contenu de la boîte

Votre aspirateur est fourni avec l'une ou les deux brosses illustrées ici.

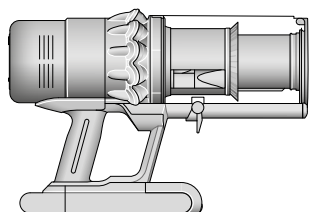

Aspirateur avec batterie et collecteur fixés dessus

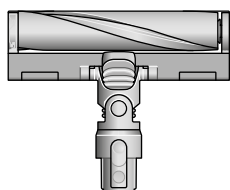

Brosse Fluffy Optic™
Un faisceau de lumière orienté avec précision révèle la poussière invisible sur les sols durs.

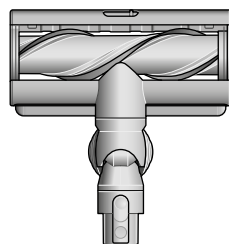

Brosse Digital Motorbar™
La technologie Dyson DLS™ mesure la résistance de la brosse et adapte la puissance d'aspiration selon le type de sol. Les pales auto-démêlantes empêchent les poils et cheveux de s'em mêler.

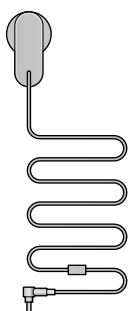

Chargeur
Recharge votre aspirateur avec ou sans station.

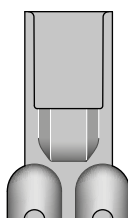

Station murale
L'aspirateur Dyson sans fil s'insère dans sa station de chargement murale, prêt pour le prochain nettoyage.



Tube avec long suceur et brosse à poussière intégrés
À l'intérieur du tube se trouve un suceur prêt à l'emploi pour les nettoyages ciblés instantanés.

Certains accessoires peuvent ne pas être inclus.

Des accessoires supplémentaires sont disponibles à la vente sur www.dyson.fr.



Accessoire deux en un
Deux accessoires en un : un embout large et une brosse, pour passer rapidement d'un nettoyage à un dépoussiérage dans votre maison ou votre voiture.

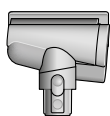

Brosse auto-démêlante
La mini brosse auto-démêlante de forme conique entraîne les cheveux vers le collecteur grâce à sa spirale. Un nettoyage motorisé pour les espaces exigus.



Brosse anti-rayures
N'abîme pas les surfaces délicates. S'auto-nettoie grâce à son manche rotatif qui élimine la poussière sur les poils doux.



Accessoire pour espaces exigus
Long et fin avec un coude à 22° pour nettoyer dans les moindres recoins de la voiture et de la maison, et dans les endroits difficiles à atteindre.



Rallonge flexible
Ajoute jusqu'à 61 cm de longueur de flexible à tous les accessoires, pour nettoyer en hauteur ou sous les meubles de votre maison et les sièges de votre voiture.



Brosse à poils doux
Recouverte de poils de nylon doux, elle permet de dépoussiérer en aspirant en douceur les surfaces et objets délicats.



Brosse rigide
Les poils rigides en nylon délogent la saleté incrustée sur les moquettes épaisses, dans les zones de passage et à l'intérieur des voitures.

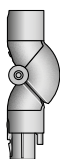

Adaptateur pour meubles bas
S'articule pour nettoyer facilement sous les meubles. Conçu pour nettoyer plus en profondeur sous les meubles bas en ajustant l'angle du tube jusqu'à 90°.



Accessoire lumineux
Le long suceur avec éclairage LED permet d'atteindre les espaces sombres et étroits et de voir où vous nettoyez.



Adaptateur pour surfaces en hauteur
Pivote et se verrouille sur différentes inclinaisons. Pour un nettoyage efficace des surfaces en hauteur difficiles à atteindre.

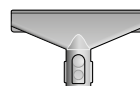

Brosse pour matelas et tissus
Enlève la poussière, la saleté et les allergènes des matelas et des tissus d'ameublement.



Pince de rangement du tube
Se fixe au tube de l'aspirateur pour ranger les accessoires.

L'écran LCD

Menu des réglages

Définissez les réglages de votre appareil à l'aide du bouton Sélection. Pour ouvrir le menu des réglages, appuyez sur le bouton et maintenez-le enfoncé jusqu'à ce que l'écran du menu s'affiche. Appuyez sur le bouton pour faire défiler les options sur le menu des réglages.

Maintenez le bouton enfoncé pour ouvrir une option.

- Langue
- Alertes
- Numéros de série

Pour obtenir plus d'informations et une assistance pour votre appareil, rendez-vous sur notre page : www.dyson.fr/support



Changer de langue

Pour changer la langue de l'interface, appuyez sur le bouton et maintenez-le enfoncé jusqu'à ce que la liste des langues apparaisse. Relâchez le bouton.

Appuyez sur le bouton pour faire défiler la liste des langues jusqu'à la langue de votre choix. Appuyez sur le bouton et maintenez-le enfoncé jusqu'à la fin du décompte.

Une confirmation verte s'affiche à l'écran pour indiquer que votre sélection de langue est terminée.

Pour annuler votre sélection, relâchez le bouton avant la fin du décompte.

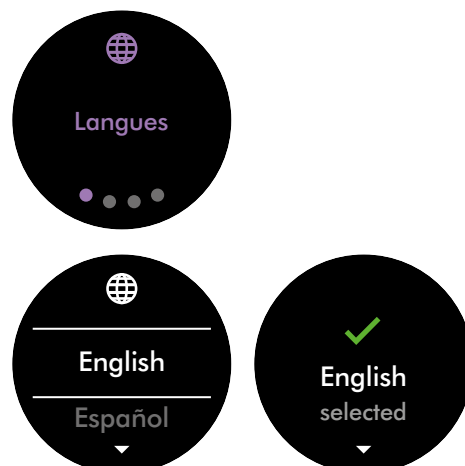

Trouvez vos numéros de série

Vous trouverez vos numéros de série dans le menu des réglages.

Appuyez sur le bouton de sélection pour faire défiler les différents réglages jusqu'à Numéros de série.

Maintenez le bouton enfoncé pour sélectionner cette option.

Appuyez sur le bouton pour faire défiler les informations sur les numéros de série.



Autonomie restante

Lorsque la batterie a besoin d'être rechargée, votre appareil émet trois vibrations et une icône de faible autonomie s'affiche à l'écran.

Cette dernière est orange ou rouge en mode Boost.

Lorsque votre batterie est vide, une icône d'alerte rouge s'affiche à l'écran.

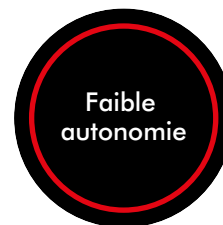

Bon fonctionnement de la batterie et conseils pour le mode Boost

Pour optimiser les performances et l'autonomie de votre batterie, utilisez le mode Eco ou le mode automatique/Moy.

Si vous utilisez souvent le mode Boost, ce message s'affichera pour vous aider à prolonger la vie de la batterie.

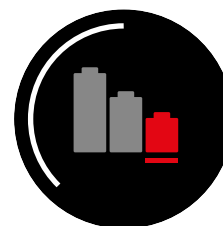
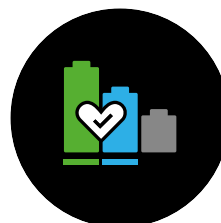

Quitter le menu des réglages



Alertes

Alertes possibles :

Conduit d'air obstrué

Obstruction – un élément obstrue l'appareil et doit être retiré. Regardez l'animation pour savoir quels conduits vérifier. Assurez-vous que l'aspirateur est éteint avant de retirer toute obstruction.

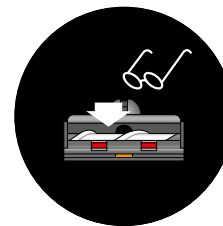

Température de stockage élevée

Votre appareil est stocké dans un endroit où la température est trop élevée. Déplacez votre appareil dans un endroit plus frais.

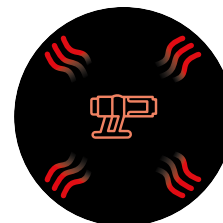
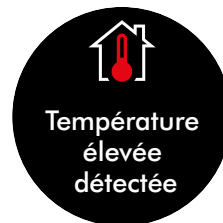

Température froide

L'appareil est trop froid. Déplacez votre appareil dans un endroit plus chaud et attendez qu'il se réchauffe.



Batterie autre que Dyson

L'appareil a détecté une batterie autre que Dyson. Si vous ignorez que vous utilisez une batterie autre que Dyson, il peut s'agir d'une contrefaçon.



Nettoyer le filtre

Nettoyage du filtre nécessaire Reportez-vous à la rubrique « Laver votre filtre ».

Une fois lavé, laissez-le sécher pendant au moins 24 heures avant de le remettre en place.



Filtre non scellé

Votre filtre n'est pas correctement installé. Tournez votre filtre dans le sens contraire des aiguilles d'une montre et retirez-le de l'appareil. Refixez-le à l'appareil en tournant dans le sens des aiguilles d'une montre jusqu'à ce qu'il s'enclenche.



Modifier les alertes

Vous pouvez désactiver les vibrations d'alerte du moteur. Celui-ci n'émettra plus de vibrations, mais les informations d'alerte relatives à l'autonomie continueront de s'afficher sur l'écran LCD lorsque l'appareil requiert votre attention.

La désactivation des alertes ne désactive pas les vibrations d'alertes d'obstructions. Celles-ci vous permettent de retirer les obstructions éventuelles afin de ne pas endommager l'appareil.

Assurez-vous d'être dans le menu des réglages. Appuyez sur le bouton Sélection pour naviguer les différentes options du menu. Maintenez le bouton enfoncé pour sélectionner l'option « Alertes ».

Appuyez sur le bouton jusqu'à ce que votre sélection soit en surbrillance. Maintenez appuyé jusqu'à la fin du décompte et l'apparition d'une coche. Pour annuler votre sélection, relâchez le bouton avant la fin du décompte.



Entretien vos sols

Vérifiez que le dessous de la brosse ou de l'accessoire est propre et ne présente aucun élément susceptible de l'endommager.

Avant de passer l'aspirateur sur vos sols, tapis et moquettes, vérifiez les instructions de nettoyage recommandées par le fabricant.

La brosse de votre appareil peut endommager certains types de tapis et de sols. Certaines moquettes peuvent s'effilocheur lors de l'utilisation d'une brosse rotative. Si cela se produit, nous vous recommandons de passer l'aspirateur sans brosse motorisée et de vous adresser au fabricant de votre revêtement de sol.

Charger votre appareil

Vous pouvez utiliser votre appareil sans attendre ou le charger partiellement, sans avoir à le charger complètement avant la première utilisation.

Branchez l'appareil directement au chargeur ou placez-le sur la station d'accueil.

Les voyants bleus de chaque côté de la batterie clignotent pendant la charge.

Lorsque la batterie est complètement chargée, les deux voyants s'allument pendant cinq secondes.

Votre batterie est complètement chargée lorsque l'écran affiche 100 %.

Votre appareil ne fonctionnera pas ou ne se chargera pas si la température ambiante est inférieure à 5 °C. Ceci afin de protéger à la fois le moteur et la batterie.

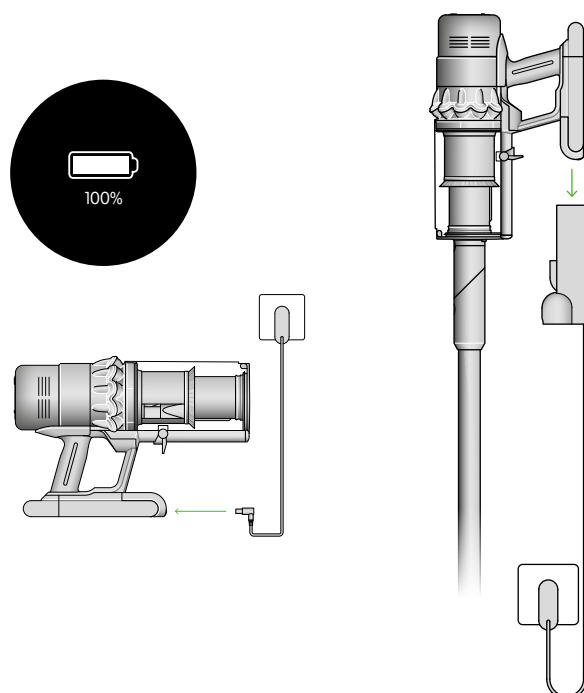

Remplacer la batterie clipsable

Si vous avez des batteries clipsables supplémentaires, nous vous recommandons d'alterner les batteries pour maintenir une performance homogène.

Retirer la batterie

Appuyez sur le bouton de libération de la batterie situé sur l'avant de la batterie et faites glisser la batterie hors de l'appareil.

Chargez la batterie.

Remettre la batterie en place

Alignez votre batterie avec la poignée et faites-la glisser. Enfoncez-le fermement jusqu'à ce qu'il s'enclenche.

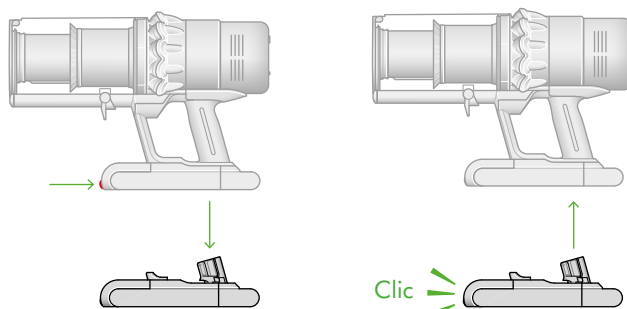

Vider le collecteur

Videz le collecteur dès que la saleté a atteint le niveau maximal. N'utilisez pas l'appareil au-delà de cette limite. Utiliser votre appareil lorsque la limite « MAX » est atteinte diminue les performances de nettoyage et nécessite des nettoyages du filtre plus fréquents.

Un remplissage excessif du collecteur peut entraîner des relevés inexacts sur le graphique des particules.

Assurez-vous que votre appareil est éteint avant de retirer le tube ou de libérer le collecteur.

Retirer le tube

Appuyez sur le bouton de libération gris au sommet du tube pour le détacher du collecteur.

Éjecter la poussière

Placez l'appareil au-dessus d'une poubelle, en le dirigeant vers le bas.

Appuyez fermement sur le bouton rouge de libération du collecteur. Le collecteur glisse vers le bas, nettoie la grille, et sa base s'ouvre.

La base du collecteur ne s'ouvre pas si le bouton rouge de libération n'est pas enfoncé complètement.

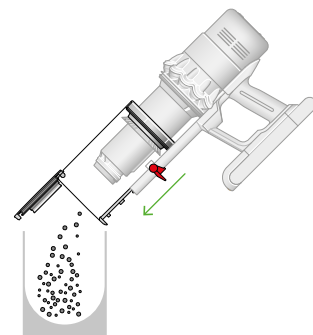

Minimiser le contact avec la poussière

Couvrez soigneusement votre collecteur dans un sac étanche à la poussière lors du vidage. Retirez le collecteur avec précaution, refermez bien le sac, puis jetez-le.

Refermer le collecteur

Poussez la base du collecteur vers le haut jusqu'à ce que le collecteur et la base s'enclenchent.

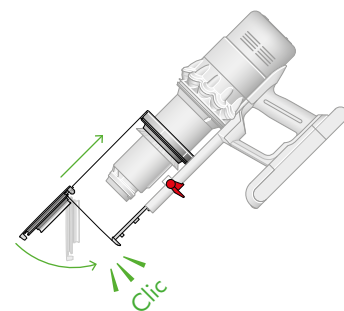

Nettoyer le collecteur

Retirer le collecteur

Si vous devez nettoyer le collecteur, videz-le comme indiqué dans la rubrique « Vider le collecteur ».

Appuyez sur le bouton rouge de l'encoche du collecteur pour libérer ce dernier, puis faites-le glisser hors de l'encoche.

Nettoyez le collecteur à l'aide d'un chiffon humide non pelucheux.

Vérifiez que le collecteur et les joints sont parfaitement secs avant de les replacer.

Le collecteur n'est pas conçu pour passer au lave-vaisselle et l'utilisation de détergent, de produit abrasif ou de désodorisant pour nettoyer votre collecteur n'est pas recommandée, car cela pourrait endommager l'appareil.

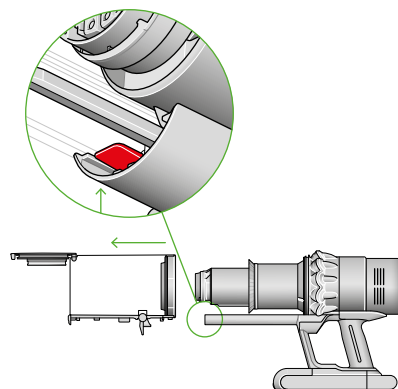

Replacer le collecteur

Insérez l'arête dans l'encoche du collecteur.

Fermez le collecteur en poussant sa base vers le haut jusqu'à ce que le collecteur et la base s'enclenchent.

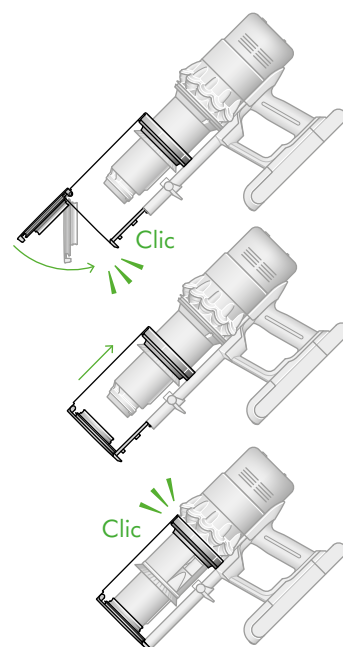
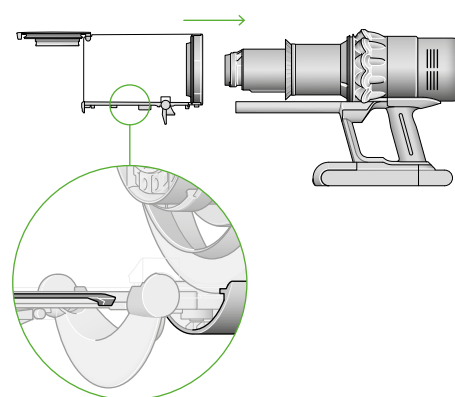

Retirer les obstructions

Avant de rechercher la source d'une obstruction, débranchez votre appareil du chargeur. Vérifiez que l'aspirateur est éteint et faites attention aux objets pointus.

Avant de rechercher la source d'une obstruction, laissez votre appareil refroidir.

Ne recherchez pas la source d'une obstruction pendant que vous utilisez l'appareil, vous risqueriez de vous blesser.

Si votre appareil détecte une obstruction, le moteur se met à vibrer et vous ne pourrez plus l'utiliser tant que l'obstruction n'aura pas été retirée.

Si vous essayez d'utiliser votre appareil alors que le moteur émet des vibrations, il s'arrêtera automatiquement.

Vérifier l'unité principale

Retirez le collecteur et vérifiez que l'unité principale de votre appareil n'est pas obstruée.

Assurez-vous qu'il n'y a plus d'obstructions et que tous les éléments sont en place avant d'utiliser à nouveau votre appareil.

Vérifier la brosse

Vérifiez que le tube n'est pas obstrué.

Vérifiez que la brosse n'est pas obstruée, en suivant les instructions pour la retirer, si nécessaire.

Remonter l'appareil

Remettez tous les éléments en place avant d'utiliser l'appareil.

Le retrait des obstructions n'est pas couvert par votre garantie.

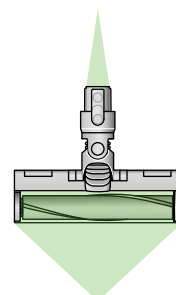
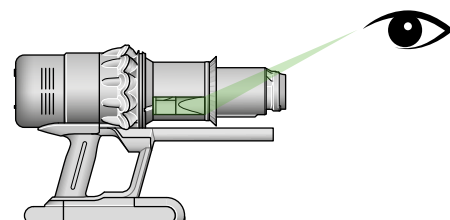
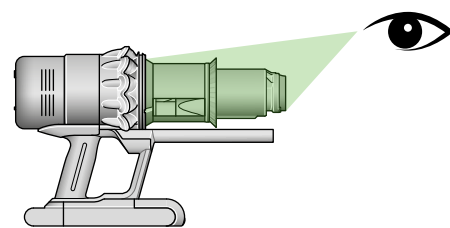

Retirer les obstructions de votre brosse Digital Motorbar™

Le rouleau de votre brosse Digital Motorbar™ n'est pas lavable. Pour obtenir des performances optimales, vérifiez régulièrement le rouleau de la brosse et retirez les obstructions éventuelles.

Assurez-vous que l'appareil n'est pas connecté au chargeur et qu'il est éteint.

Ne jamais mettre aucun élément de l'appareil au lave-vaisselle et ne jamais utiliser de détergent, de produit abrasif ou de désodorisant.

Retirer la brosse

Appuyez sur le bouton de libération de la brosse situé à l'extrémité du tube. Placez la brosse à l'envers.

Utilisez une pièce de monnaie pour défaire le bouchon d'embout.

Tournez le bouchon d'embout et retirez-le de la brosse. Ne jamais laver l'embout.

Faites glisser le rouleau pour le sortir de la brosse.

Rechercher la source d'une obstruction

Retirez les débris de la brosse.

Vérifiez l'intérieur de la brosse et retirez les débris ou les obstructions.

La brosse et le rouleau Digital Motorbar™ ne sont pas lavables. Essayez avec un chiffon humide non pelucheux.

Replacez le rouleau

Repositionnez le bouchon d'embout du rouleau et glissez-le à nouveau dans la brosse.

Faites tourner le bouchon d'embout à 90° dans le sens des aiguilles d'une montre en position verrouillée.

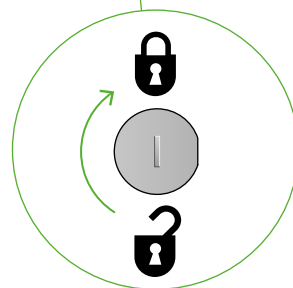
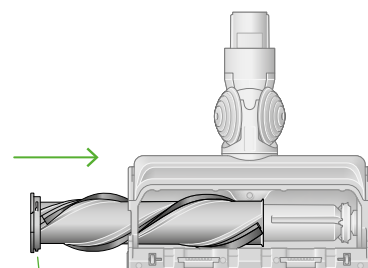
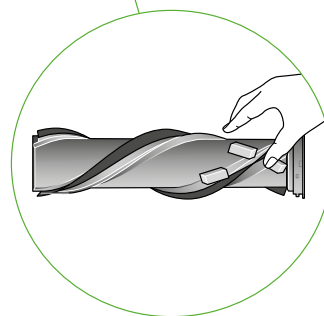
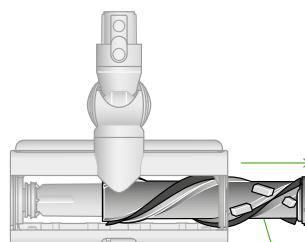
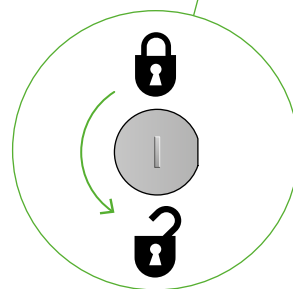
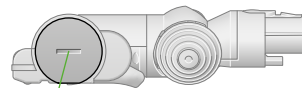

Retirer les obstructions de votre brosse auto-démêlante

Le rouleau de la brosse auto-démêlante n'est pas lavable. Pour obtenir des performances optimales, vérifiez régulièrement le rouleau de la brosse et retirez les obstructions éventuelles.

Assurez-vous que l'appareil n'est pas connecté au chargeur et qu'il est éteint.

Ne jamais mettre aucun élément de l'appareil au lave-vaisselle et ne jamais utiliser de détergent, de produit abrasif ou de désodorisant.

Retirer la partie supérieure du bloc moteur et rouleau
Retirez la brosse auto-démêlante du tube ou de l'appareil.

Poussez la plateforme pour l'ouvrir. Appuyez sur le levier rouge pour libérer la partie supérieure de la brosse.

Retirez en faisant glisser la partie supérieure de la brosse.

Rechercher la source d'une obstruction

Tirez fermement sur le rouleau de la brosse pour le retirer de l'unité principale.

Vérifiez la présence éventuelle d'obstructions dans les trois parties de votre brosse auto-démêlante et retirez-les le cas échéant.

La brosse auto-démêlante n'est pas lavable. Essayez avec un chiffon humide non pelucheux.

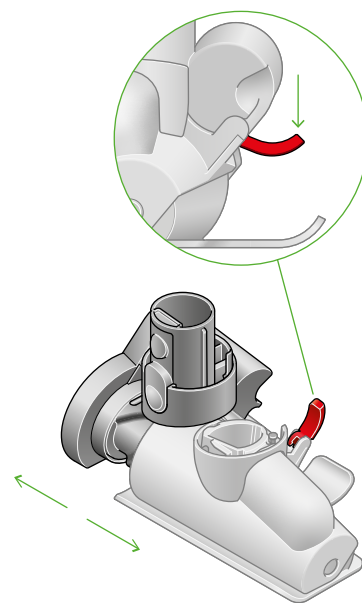

Remonter les différentes parties de la brosse auto-démêlante

Remettez le rouleau de la brosse en place et appuyez fermement jusqu'à ce qu'il s'enclenche.

Vérifiez que le levier de verrouillage rouge est en position déverrouillée. Alignez la partie supérieure de la brosse et l'unité principale. Poussez-la vers le bas jusqu'à ce qu'elle s'enclenche.

Poussez le levier de verrouillage rouge vers le haut jusqu'à ce qu'il s'enclenche et remettez la plateforme en place.

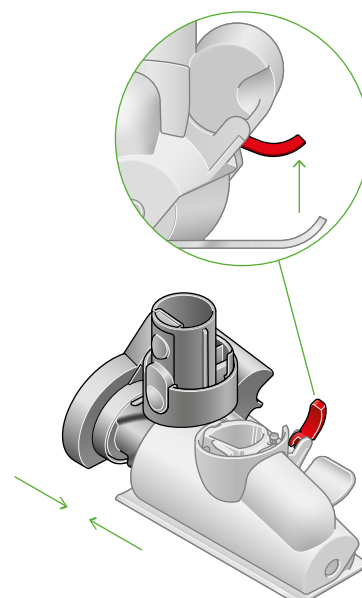

Nettoyer le filtre

Lavez le filtre au moins une fois par mois pour obtenir une puissance d'aspiration optimale.

Important : votre filtre doit être complètement sec avant d'être replacé dans l'appareil. Votre appareil pourrait s'endommager s'il est utilisé avec un filtre humide.

Pour obtenir plus d'informations et des vidéos d'assistance pour votre appareil, rendez-vous sur notre page : www.dyson.fr/support

Tourner

Tournez votre filtre dans le sens contraire des aiguilles d'une montre et retirez-le de l'appareil.

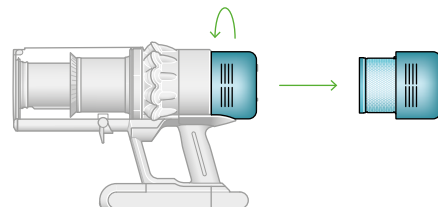

Tapoter

Avant de laver le filtre, tapotez-le doucement au-dessus d'une poubelle pour retirer la poussière et les débris.



Laver

Lavez d'abord la partie en papier plissé du bloc filtre sous l'eau tiède du robinet, la partie en mousse vers le bas.

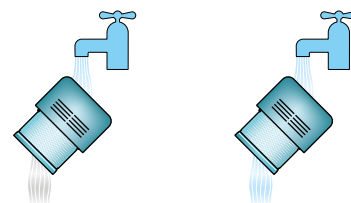

Lavez ensuite la partie en mousse du bloc filtre, la partie en mousse toujours vers le bas.

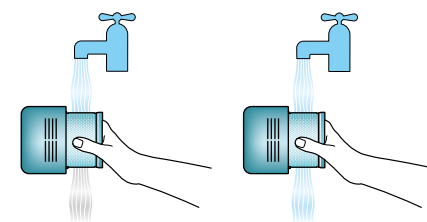

Tenez le filtre sur le côté, faites couler de l'eau froide à l'intérieur et à l'extérieur de l'élément en mousse et essorez doucement pour retirer la saleté.

Répétez jusqu'à ce que l'eau soit claire.

Remplir et agiter

Videz le filtre et secouez-le fermement pour éliminer l'excédent d'eau.

Secouez jusqu'à ce qu'il n'y ait plus d'eau dans le filtre.

Placez le filtre sur son extrémité et laissez-le sécher au moins 24 heures dans un endroit chaud et aéré.

Après avoir nettoyé votre filtre, lavez-vous soigneusement les mains avec du savon antibactérien.

Vérifiez que le filtre est complètement sec.

Pour le remettre en place, installez le filtre sur le corps de l'aspirateur en tournant dans le sens des aiguilles d'une montre, jusqu'à ce qu'il s'enclenche.

Ne placez pas le filtre dans un lave-vaisselle ou une machine à laver, un sèche-linge, un four, un four à micro-ondes ou à proximité d'une flamme.

Important : votre filtre doit être complètement sec avant d'être replacé dans l'appareil. Votre appareil pourrait s'endommager s'il est utilisé avec un filtre humide.

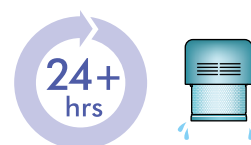
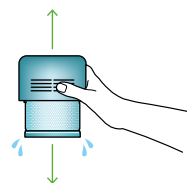

Laver la brosse Fluffy Optic™

La brosse Fluffy™ possède un rouleau lavable. Pour maintenir des performances optimales, inspectez et lavez régulièrement les rouleaux.

Assurez-vous que l'appareil n'est pas connecté au chargeur et qu'il est éteint.

Ne jamais mettre aucun élément de l'appareil au lave-vaisselle et ne jamais utiliser de détergent, de produit abrasif ou de désodorisant.

Retirer la brosse

Appuyez sur le bouton de libération de la brosse situé à l'extrémité du tube. Placez la brosse à l'envers.

Tirez l'embout complètement vers le haut et sortez le rouleau de la brosse.

Détachez le bouchon d'embout du rouleau. Ne jamais laver l'embout.

Faites glisser le rouleau pour le sortir de la brosse.

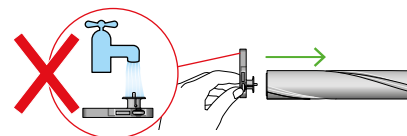
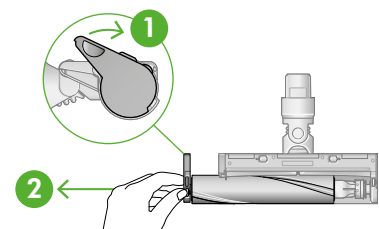

Laver et sécher la brosse

Placez le rouleau de la brosse sous l'eau du robinet et frottez délicatement pour éliminer les poussières et les saletés.

Placez votre brosse à la verticale comme indiqué. Laissez sécher entièrement pendant au moins 24 heures.

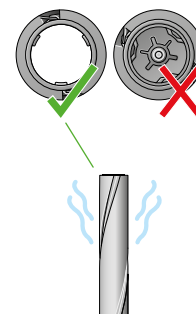

Replacer le rouleau

Avant de le remettre en place, vérifiez que le rouleau de la brosse est complètement sec.

Refixez l'embout sur la brosse.

Glissez le rouleau dans la brosse. Poussez l'embout vers le bas en position fermée.

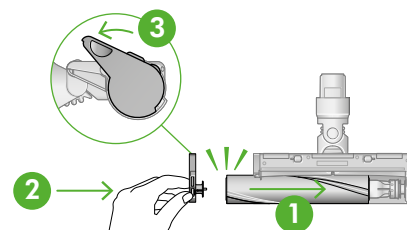

Nettoyer la lentille optique

Pour obtenir des performances optimales, veillez à ce que la lentille optique soit toujours propre. Ne nettoyez la lentille que lorsque la brosse n'est pas fixée à l'appareil.

Utilisez un chiffon doux, sec et non pelucheux pour essuyer la lentille.

Brosse anti-rayures

Compatible avec les aspirateurs sans fil Dyson Detect V15™, Dyson Detect Slim V12™, Dyson Outsize™, Dyson V11™, Dyson Cyclone V10™, Dyson V8™, Dyson V7™ et Dyson Digital Slim™.

Étape 1

Fixez la brosse anti-rayures directement sur votre aspirateur ou sur la rallonge flexible pour nettoyer les surfaces délicates.



Étape 2

Allumez votre aspirateur avec la rallonge flexible fixée dessus, tenez l'aspirateur dans une main et la brosse anti-rayures dans l'autre, comme si vous teniez un crayon.

Remarque :

N'exercez pas trop de pression lorsque vous passez la brosse anti-rayures sur les surfaces délicates. Seuls les poils ultra-doux de la brosse doivent entrer en contact avec les surfaces.

Auto-nettoyage

Étape 1

Lorsque la poussière commence à s'accumuler sur les poils pendant ou après utilisation, nous vous conseillons d'utiliser la fonction auto-nettoyante intégrée.



Étape 2

Allumez l'aspirateur, soulevez le manchon de nettoyage jusqu'à ce qu'il s'enclenche et recouvre complètement les poils de la brosse. Faites-le tourner cinq fois. Cela a pour effet d'éliminer de façon hygiénique la poussière sur les poils qui va directement dans le collecteur.



Étape 3

Une fois que vous l'avez tourné cinq fois, rabaissez le manchon de nettoyage jusqu'à ce qu'il s'enclenche. Les poils de la brosse sont maintenant propres.

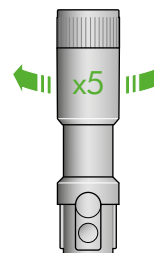

Remarque :

n'utilisez la fonction auto-nettoyage que lorsque la brosse anti-rayures est fixée directement sur l'aspirateur.

Accessoire pour espaces exigus

Compatible avec les aspirateurs sans fil Dyson Detect V15™, Dyson Detect Slim V12™, Dyson Outsize™, Dyson V11™, Dyson Cyclone V10™, Dyson V8™, Dyson V7™ et Dyson Digital Slim™.

Étape 1

Fixez l'accessoire pour espaces exigus directement sur l'aspirateur.



Étape 2

Pour nettoyer des surfaces standard telles que les plinthes, utilisez l'accessoire en position normale, c'est-à-dire à la verticale.

Étape 3

Si vous utilisez l'accessoire pour atteindre un espace étroit ou difficile d'accès, inclinez-le à 22° jusqu'à ce qu'il s'enclenche. Cela vous permettra d'aller plus loin et de nettoyer plus en profondeur.

Conseils d'entretien

Nettoyez-le avec un chiffon humide.

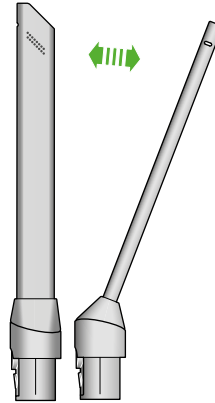

Nettoyer les accessoires

Ne jamais mettre aucun élément de l'appareil au lave-vaisselle et ne jamais utiliser de détergent, de produit abrasif ou de désodorisant.

Essayez avec un chiffon humide et non pelucheux, sans toucher l'extrémité du connecteur.

Assurez-vous que les accessoires sont complètement secs avant de les utiliser.



Accessoire deux en un



Brosse anti-rayures



Accessoire pour espaces exigus



Rallonge flexible



Brosse à poils doux



Brosse rigide



Adaptateur pour meubles bas



Accessoire lumineux



Adaptateur pour surfaces en hauteur

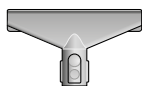

Brosse pour matelas et tissus

Prendre soin de votre appareil

Pour obtenir des performances optimales, il est important de nettoyer régulièrement l'appareil et de vérifier qu'il n'y a aucune obstruction.

Prendre soin de votre appareil

Si l'appareil est poussiéreux, essuyez-le à l'aide d'un tissu humide non pelucheux.

Vérifiez que la brosse, les accessoires et l'unité principale de votre appareil ne sont pas obstrués.

Lavez régulièrement votre filtre et laissez-le sécher complètement.

N'utilisez pas de détergent ou de cire pour nettoyer l'appareil.

Entretenir la batterie

Pour optimiser les performances et l'autonomie de votre batterie, utilisez le mode Eco ou le mode automatique/Moy.

Votre appareil ne fonctionnera pas ou ne se chargera pas si la température ambiante est inférieure à 5 °C. Ceci afin de protéger à la fois le moteur et la batterie.

Vos numéros de série

Les numéros de série se trouvent sur votre appareil, la batterie, le chargeur ou sur l'écran dans les réglages.

Pour obtenir plus d'informations et une assistance pour votre appareil, rendez-vous sur notre page : www.dyson.fr/support